

ThinkPad® T61

Podręcznik obsługi i rozwiązywania  
problemów



ThinkPad® T61

Podręcznik obsługi i rozwiązywania  
problemów

**Uwaga**

Przed wykorzystaniem informacji zawartych w niniejszym dokumencie lub przed użyciem produktu, którego dotyczą, należy przeczytać:

- *Podręcznik na temat bezpieczeństwa i gwarancji* - w pakiecie z niniejszą publikacją.
- Informacje o komunikacji bezprzewodowej w systemie pomocy elektronicznej *Access Help* i pliku Dodatek D, "Uwagi", na stronie 67.
- *Uwaga o przepisach* - w pakiecie z niniejszą publikacją.

# Spis treści

<b>Przeczytaj zanim zaczniesz . . . . .</b>	<b>v</b>	<b>Rozdział 4. Opcje odtwarzania . . . . .</b>	<b>31</b>
<b>Rozdział 1. Wyszukiwanie informacji . . . . .</b>	<b>1</b>	Wprowadzenie do Rescue and Recovery . . . . .	31
Niniejszy podręcznik i inne publikacje . . . . .	1	Odtwarzanie ustawień fabrycznych . . . . .	31
Wyszukiwanie informacji za pomocą przycisku pomocy ThinkVantage. . . . .	2	Odzyskiwanie danych . . . . .	32
<b>Rozdział 2. Konserwacja komputera</b>		<b>Rozdział 5. Modernizacja i wymiana</b>	
<b>ThinkPad . . . . .</b>	<b>3</b>	<b>urządzeń . . . . .</b>	<b>33</b>
Ważne wskazówki . . . . .	3	Wymiana akumulatora . . . . .	33
Należy zwracać uwagę na miejsce oraz sposób pracy . . . . .	3	Modernizacja dysku twardego . . . . .	35
Z komputerem należy obchodzić się delikatnie . . . . .	4	Wymiana pamięci. . . . .	39
Przenoszenie komputera musi się odbywać w sposób odpowiedni. . . . .	4	<b>Rozdział 6. Pomoc i obsługa serwisowa . . . . .</b>	<b>47</b>
Z nośnikami i napędami pamięci masowej należy obchodzić się odpowiednio . . . . .	5	Pomoc i obsługa serwisowa . . . . .	47
Przy ustawianiu haseł wskazana jest ostrożność . . . . .	5	Uzyskiwanie pomocy w sieci WWW . . . . .	47
Inne ważne wskazówki . . . . .	5	Telefonowanie do Centrum Wsparcia Klienta . . . . .	47
Czyszczenie obudowy komputera . . . . .	6	Uzyskiwanie pomocy na całym świecie . . . . .	49
Czyszczenie klawiatury komputera . . . . .	6	Ogólnoświatowa lista telefonów . . . . .	49
Czyszczenie wyświetlacza komputera . . . . .	7	<b>Dodatek A. Informacje dotyczące gwarancji</b>	<b>55</b>
Obsługa czytnika odcisków palców . . . . .	7	Typy serwisu . . . . .	56
<b>Rozdział 3. Rozwiązywanie problemów z</b>		<b>Dodatek B. Części wymieniane przez</b>	
<b>komputerem . . . . .</b>	<b>9</b>	<b>klienta (CRU) . . . . .</b>	<b>59</b>
Często zadawane pytania (FAQ) . . . . .	10	<b>Dodatek C. Opcje i specyfikacje. . . . .</b>	<b>63</b>
Diagnostowanie problemów . . . . .	11	Elementy . . . . .	63
Program do diagnostowania dysku twardego . . . . .	11	Parametry techniczne. . . . .	64
Diagnostowanie problemów z użyciem programu PC-Doctor z partycji serwisowej . . . . .	12	<b>Dodatek D. Uwagi. . . . .</b>	<b>67</b>
Rozwiązywanie problemów . . . . .	13	Uwagi . . . . .	67
Komunikaty o błędach . . . . .	13	Uwagi dotyczące emisji promieniowania elektromagnetycznego . . . . .	68
Błędy bez komunikatów . . . . .	19	Federal Communications Commission (FCC) Statement . . . . .	68
Problemy z hasłem . . . . .	20	Industry Canada Class B emission compliance statement . . . . .	69
Problemy z klawiaturą . . . . .	21	Avis de conformité à la réglementation d'Industrie Canada . . . . .	69
Problemy z urządzeniem wskazującym . . . . .	21	Oświadczenie Unii Europejskiej o zgodności z dyrektywą EMC . . . . .	69
Problemy z trybem uśpienia lub hibernacji . . . . .	22	Japanese VCCI Class B statement . . . . .	70
Problemy z ekranem komputera . . . . .	23	Oświadczenia WEEE UE . . . . .	70
Problemy z akumulatorem . . . . .	25	Notice for users in the U.S.A. . . . .	70
Problemy z dyskiem twardym . . . . .	26	Oferta na oprogramowanie IBM Lotus . . . . .	71
Problemy z uwierzytelnianiem odcisku palca. Problemy z uruchamianiem . . . . .	27		
Inne problemy . . . . .	28		
Uruchamianie programu BIOS Setup Utility . . . . .	28		

Znaki towarowe . . . . .	73	<b>Indeks . . . . .</b>	<b>75</b>
--------------------------	----	-------------------------	-----------

## Przeczytaj zanim zaczniesz



Podczas pracy komputera lub ładowania akumulatora, jego podstawa, podpórka pod nadgarstki oraz inne części mogą się nagrzewać. Należy unikać długotrwałego kontaktu rąk, kolan oraz innych części ciała z rozgrzаныmi częściami komputera. Podczas używania klawiatury należy unikać długotrwałego opierania nadgarstków na podpórcę.

Podczas normalnego działania komputer generuje pewną ilość ciepła. Zależy ona od poziomu aktywności systemu oraz poziomu naładowania akumulatora. Długi czas kontaktu z ciałem ludzkim, nawet przez ubranie, może spowodować podrażnienie, a nawet oparzenie skóry. Należy co jakiś czas robić przerwy w używaniu klawiatury, unosząc dłonie z nadgarstka. Należy też pamiętać, aby nie używać klawiatury zbyt długo.



Zasilacz podłączony do gniazda elektrycznego i komputera, wytwarza ciepło. Nie powinien pozostawać w kontakcie z jakąkolwiek częścią ciała podczas używania. Nie należy go używać do ogrzewania ciała. Dłuższy kontakt z ciałem, nawet przez ubranie, może spowodować oparzenie skóry.

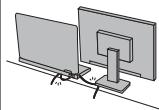

Kable zasilacza, myszy, klawiatury, drukarki czy jakiegokolwiek innego urządzenia elektronicznego czy linii komunikacyjnych należy ułożyć tak, aby nie przydepnąć ich, nie potknąć się o nie, nie przycisnąć ich komputerem ani innym przedmiotem, ani podziałać na nie w żaden inny sposób mogący zakłócić pracę komputera. Działanie na kable dużą siłą może spowodować ich uszkodzenie lub zerwanie.



Przed przemieszczeniem komputera wyłącz go, naciśnij klawisze Fn+F4, aby włączyć tryb uśpienia lub naciśnij klawisze Fn+F12, aby włączyć tryb hibernacji.

Przed przemieszczeniem komputera upewnij się, że indykator zasilania jest wyłączony. Zapobiegiesz uszkodzeniu dysku twardego i utracie danych.



Na komputerze, ekranie oraz na urządzeniach zewnętrznych nie wolno kłaść żadnych ciężkich przedmiotów; takich przedmiotów nie wolno też rzucać na komputer, przesuwając ich po nim ani przyciskać ich do komputera.





Wskazane jest przenoszenie komputera w dobrej gatunkowo torbie z wkładkami ochronnymi, zapewniającej bezpieczeństwo komputera podczas transportu. Komputera nie wolno wkładać do ciasno upakowanej walizki lub torby.



W pobliżu komputera nie wolno trzymać żadnych płynów, aby nie wylały się one na komputer, a także nie wolno zbliżać się z nim do wody, aby uniknąć niebezpieczeństwa porażenia prądem elektrycznym.

*Przeczytaj zanim zaczniesz*

---

# Rozdział 1. Wyszukiwanie informacji

---

## Niniejszy podręcznik i inne publikacje

### *Instrukcje instalowania*

pozwalają rozpakować komputer ThinkPad i rozpocząć pracę. Obejmują kilka wskazówek dla początkujących użytkowników oraz przedstawiają oprogramowanie instalowane fabrycznie przez Lenovo.

### *Podręcznik obsługi i rozwiązywania problemów*

zawiera informacje o konserwacji komputera ThinkPad, podstawowe informacje o rozwiązywaniu problemów, procedury odtwarzania, informacje o pomocy i serwisie oraz informacje gwarancyjne. Znajdujące się w niniejszym podręczniku informacje o rozwiązywaniu problemów odnoszą się jedynie do problemów, które mogą uniemożliwić dostęp do obszernego podręcznika elektronicznego, *Access Help*, zainstalowanego fabrycznie na komputerze ThinkPad.

### *Access Help*

to obszerny podręcznik elektroniczny, zawierający odpowiedzi na większość pytań o komputer, pomagający w konfigurowaniu zainstalowanych fabrycznie opcji i narzędzi oraz rozwiązywaniu problemów. Aby otworzyć program *Access Help*, wykonaj jedną z następujących czynności:

- Naciśnij przycisk ThinkVantage®. W sekcji Szybkie odsyłacze Productivity Center kliknij **Access on-system help**.
- Z menu **Start** wybierz polecenie **Wszystkie programy** (w systemie Windows® 2000 - **Programy**), a następnie **ThinkVantage**. Kliknij polecenie **Access Help**.

### *Productivity Center*

daje łatwy dostęp do oprogramowania narzędziowego oraz kluczowych serwisów Lenovo, eliminując konieczność noszenia ze sobą podręczników. Aby otworzyć Productivity Center, naciśnij niebieski klawisz ThinkVantage. Aby uzyskać więcej informacji o używaniu przycisku ThinkVantage - patrz "Wyszukiwanie informacji za pomocą przycisku pomocy ThinkVantage" na stronie 2.

### *Podręcznik na temat bezpieczeństwa i gwarancji*

zawiera ogólne instrukcje dotyczące bezpieczeństwa oraz pełne Warunki Ograniczonej Gwarancji Lenovo.

### *Uwaga o przepisach*

stanowi suplement do niniejszego podręcznika. Należy ją przeczytać przed użyciem opcji bezprzewodowych komputera ThinkPad. Komputer ThinkPad jest zgodny z normami częstotliwości radiowej i bezpieczeństwa każdego kraju

i regionu, gdzie jego funkcje komunikacji bezprzewodowej zostały dopuszczone do użytku. Użytkownik ma obowiązek zainstalowania komputera ThinkPad i posługiwania się nim zgodnie z lokalnymi przepisami o radiokomunikacji.

---

### Wyszukiwanie informacji za pomocą przycisku pomocy ThinkVantage

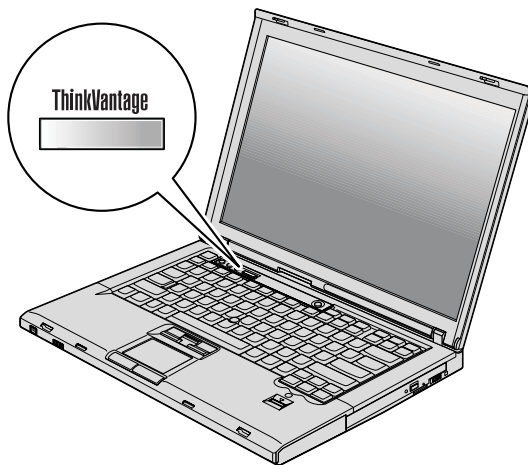

Niebieski przycisk ThinkVantage może być pomocny w różnych sytuacjach, niezależnie od tego, czy komputer działa normalnie czy nie. Naciśnij klawisz ThinkVantage, aby otworzyć Productivity Center i uzyskać dostęp do ilustrowanych informacji, jak również łatwych do wykonania instrukcji dla osób początkujących i tych, które chcą efektywniej pracować z komputerem.

Za pomocą przycisku ThinkVantage można także przerwać procedurę uruchamiania komputera i uruchomić obszar roboczy Rescue and Recovery™, uruchamiany niezależnie od systemu operacyjnego system operacyjny Windows i przed nim ukryty.

---

## Rozdział 2. Konserwacja komputera ThinkPad

Chociaż konstrukcja komputera gwarantuje niezawodność jego funkcjonowania w normalnych warunkach roboczych, należy zachować zdrowy rozsądek przy posługiwaniu się nim. Przestrzeganie podanych wskazówek zapewni wygodną pracę oraz długotrwałą przydatność komputera.

---

### Ważne wskazówki

#### Należy zwracać uwagę na miejsce oraz sposób pracy

- Podczas pracy komputera lub ładowania akumulatora, jego podstawa, podpórka pod nadgarstki oraz inne części mogą się nagrzewać. Należy unikać długotrwałego kontaktu rąk, kolan oraz innych części ciała z rozgrzаныmi częściami komputera. Podczas używania klawiatury należy unikać długotrwałego opierania nadgarstków na podpórce.

Podczas normalnego działania komputer generuje pewną ilość ciepła. Zależy ona od poziomu aktywności systemu oraz poziomu naładowania akumulatora. Długi czas kontaktu z ciałem ludzkim, nawet przez ubranie, może spowodować podrażnienie, a nawet oparzenie skóry. Należy co jakiś czas robić przerwy w używaniu klawiatury, unosząc dłonie znad podpórki pod nadgarstki. Należy też pamiętać, a by nie używać klawiatury zbyt długo.

- Zasilacz podłączony do gniazda elektrycznego i komputera, wytwarza ciepło. Nie powinien pozostawać w kontakcie z jakąkolwiek częścią ciała podczas używania. Nie należy go używać do ogrzewania ciała. Dłuższy kontakt z ciałem, nawet przez ubranie, może spowodować oparzenie skóry.
- Kable zasilacza, myszy, klawiatury, drukarki czy jakiegokolwiek innego urządzenia elektronicznego czy linie komunikacyjne należy ułożyć tak, aby nie przydepnąć ich, nie potknąć się o nie, nie przycisnąć ich komputerem ani innym przedmiotem, ani podziałać na nie w żaden inny sposób mogący zakłócić pracę komputera. Działanie na kable dużą siłą może spowodować ich uszkodzenie lub zerwanie.
- W pobliżu komputera nie wolno trzymać żadnych płynów, aby nie wylały się one na komputer, a także nie wolno zbliżać się z nim do wody (aby uniknąć niebezpieczeństwa porażenia prądem elektrycznym).
- Materiały opakowaniowe powinno się przechowywać w bezpiecznym miejscu z dala od dzieci, aby zapobiec niebezpieczeństwu uduszenia plastikową torbą.
- W bezpośredniej bliskości komputera (do 13 cm lub 5 cali) nie powinno być jakichkolwiek magnesów, włączonych telefonów komórkowych, urządzeń elektrycznych oraz głośników.
- Komputer nie powinien podlegać działaniu ekstremalnych temperatur (poniżej 5°C/41°F lub powyżej 35°C/95°F).

- Niektóre urządzenia, takie jak przenośne wentylatory biurkowe czy jonizatory powietrza mogą wytwarzać jony ujemne. Jeśli komputer znajduje się w pobliżu takiego urządzenia i jest przez dłuższy czas narażony na działanie powietrza zawierającego jony ujemne, to może wytworzyć ładunki elektrostatyczne. Ładunki takie mogą ulec rozładowaniu za pośrednictwem dłoni użytkownika dotykającego klawiatury lub innych części komputera lub za pośrednictwem złączy podłączonych urządzeń we/wy. Chociaż to wyładowanie jest inne od wyładowania pochodzącego z ciała lub odzieży, niesie ono ze sobą takie samo ryzyko uszkodzenia komputera.

Komputer zaprojektowano i wyprodukowano z myślą o zminimalizowaniu skutków wyładowań elektrostatycznych. Jednakże ładunek elektrostatyczny przekraczający określony limit, może zwiększyć ryzyko wystąpienia wyładowania elektrostatycznego. W związku z tym w przypadku używania komputera w pobliżu urządzenia wytwarzającego jony ujemne, należy przede wszystkim:

- unikać bezpośredniego kontaktu komputera z powietrzem z urządzenia, które może wytwarzać jony ujemne;
- trzymać komputer i urządzenia peryferyjne jak najdalej od takiego urządzenia;
- jeśli to tylko możliwe, uziemić komputer w celu ułatwienia rozładowania elektrostatycznego.

**Uwaga:** Nie wszystkie takie urządzenia znacząco zwiększają poziom ładunków elektrostatycznych.

### Z komputerem należy obchodzić się delikatnie

- Nie powinno się umieszczać żadnych obiektów (nawet papieru) między ekranem a klawiaturą ani pod klawiaturą.
- Na komputerze, ekranie oraz na urządzeniach zewnętrznych nie wolno kłaść żadnych ciężkich przedmiotów; takich przedmiotów nie wolno też rzucać na komputer, przesuwac ich po nim ani przyciskać ich do komputera.
- Konstrukcja ekranu komputera umożliwia jego otwieranie i używanie pod kątem nieco większym niż 90 stopni. Ekranu nie wolno otwierać pod kątem większym niż 180 stopni, bo można uszkodzić zawiasy komputera.

### Przenoszenie komputera musi się odbywać w sposób odpowiedni

- Z komputera, który ma być przenoszony, trzeba wyjąć wszystkie nośniki, wyłączyć wszystkie podłączone urządzenia i odłączyć wszystkie kable.
- Komputer wolno przenosić wyłącznie wówczas, gdy jest w trybie uśpienia lub hibernacji albo jest wyłączony. Zapobiega to uszkodzeniu dysku twardego i utracie danych.
- Podnosząc komputer, należy trzymać go za część dolną. Nie wolno podnosić ani trzymać komputera za ekran.
- Wskazane jest przenoszenie komputera w dobrej gatunkowo torbie z wkładkami ochronnymi, zapewniającej bezpieczeństwo komputera podczas transportu. Komputera nie wolno wkładać do ciasno upakowanej walizki lub torby.

## **Z nośnikami i napędami pamięci masowej należy obchodzić się odpowiednio**

- Jeśli komputer wyposażony jest w napęd dyskietek, należy pamiętać, że dyskietek nie wolno wkładać pod kątem. Nie wolno też naklejać na nich więcej niż jednej naklejki ani dopuścić, aby naklejka była nie do końca przyklepiona, gdyż mogłoby to spowodować utknięcie dyskietki w napędzie.
- Jeśli komputer jest wyposażony w napęd optyczny, nie wolno dotykać powierzchni dysku ani soczewek na szufladzie napędu.
- Szuflady napędu optycznego nie wolno zamykać, dopóki nie rozlegnie się odgłos oznaczający, że dysk CD lub DVD został zamocowany na centralnym trzpieniu napędu.
- Podczas instalowania dysku twardego, napędu dyskietek lub napędu optycznego należy bezwzględnie stosować się do instrukcji dostarczonych wraz z urządzeniem. Elementy urządzenia można naciskać tylko wtedy, gdy jest to konieczne.

## **Przy ustawianiu haseł wskazana jest ostrożność**

- Trzeba pamiętać własne hasła. Jeśli użytkownik zapomni hasło administratora lub dysku twardego, autoryzowany dostawca usług Lenovo nie będzie w stanie ich zresetować, a to będzie zapewne oznaczało konieczność wymiany dysku twardego lub płyty systemowej.

## **Inne ważne wskazówki**

- Modem, w który wyposażony jest komputer, może współpracować tylko z analogową siecią telefoniczną lub publiczną komutowaną siecią telefoniczną. Nie należy podłączać modemu do centrali wewnętrznej ani do innego cyfrowego łącza telefonicznego, gdyż mogłoby to spowodować jego uszkodzenie. W analogowe linie telefoniczne są zazwyczaj wyposażone instalacje domowe, natomiast w hotelach i biurach są często cyfrowe linie telefoniczne. Jeśli używa się nieznanego rodzaju łącza telefonicznego, należy skontaktować się z operatorem telefonicznym.
- Komputer może być wyposażony zarówno w złącze sieci Ethernet, jak i złącze modemu. W takiej sytuacji należy uważać, by kabel komunikacyjny był podłączony do właściwego złącza, bo inaczej można uszkodzić złącze.
- Wskazane jest zarejestrowanie zakupionych produktów ThinkPad w firmie Lenovo (w serwisie WWW <http://www.lenovo.com/register>). W przypadku zagubienia lub kradzieży komputera pomoże to odpowiednim instytucjom w odzyskaniu utraconego sprzętu. Zarejestrowanie komputera pozwoli również firmie Lenovo na wysyłanie ewentualnych informacji technicznych i powiadomień o możliwościach modernizacji.
- Tylko personel techniczny uprawniony do napraw komputera ThinkPad może demontować i naprawiać komputer.
- Nie wolno przerabiać ani zaklejać taśmą zatrzasków, aby zablokować ekran w otwartej lub zamkniętej pozycji.
- Gdy zasilacz jest włączony do sieci, należy uważać, aby nie obracać komputera. Może to spowodować zniszczenie wtyczki zasilacza.

- Na czas wymiany urządzenia we wnęce urządzeń komputer musi zostać wyłączony albo należy się upewnić, że urządzenie to jest wymienne podczas pracy lub w trybie gotowości.
- Wymieniając dyski w komputerze, trzeba założyć ponownie plastikowe obejmy (jeśli zostały dostarczone).
- Nieużywane zewnętrzne i wymienne dyski twarde, napędy dyskietek oraz napędy optyczne należy przechowywać w odpowiednim pojemniku lub opakowaniu.
- Przed zainstalowaniem dowolnego z wymienionych poniżej urządzeń należy dotknąć metalowego stołu lub uziemionego metalowego obiektu. Czynność ta zmniejsza ładunek elektrostatyczny ciała ludzkiego. Ładunki elektrostatyczne mogą spowodować uszkodzenie urządzenia.
  - karta PC
  - ExpressCard
  - karta Smart Card
  - karta pamięci: xD-Picture, SD, Memory Stick i MultiMediaCard
  - moduł pamięci
  - karta PCI Express Mini
  - karta dodatkowa do komunikacji.
- Przy przenoszeniu danych między komputerem a kartą Flash Media, taką jak SD, nie należy przełączać komputera w tryb uśpienia ani hibernacji przed zakończeniem przesyłania danych. Może to spowodować uszkodzenie danych.

### Czyszczenie obudowy komputera

Co pewien czas należy czyścić komputer w następujący sposób:

1. Przygotuj roztwór delikatnego detergentu domowego (niezawierającego proszku szorującego ani żadnych silnych środków chemicznych, takich jak kwasy lub zasady). Detergent należy rozcieńczyć w wodzie w stosunku 5 części wody na 1 część detergentu.
2. Nasącz gąbkę rozcieńczonym detergentem.
3. Wyciśnij nadmiar płynu z gąbki.
4. Wytrzyj obudowę gąbką, wykonując ruchy okrężne i uważając, aby nie wypłynął z niej nadmiar płynu.
5. Wytrzyj powierzchnię, aby usunąć z niej detergent.
6. Wypłucz gąbkę pod czystą bieżącą wodą.
7. Wytrzyj obudowę czystą gąbką.
8. Wytrzyj obudowę jeszcze raz suchą, niezostawiającą włókien ściereczką.
9. Jeśli po wyschnięciu powierzchni zostaną na niej włókna, usuń je z obudowy.

### Czyszczenie klawiatury komputera

1. Nasącz miękką, czystą ściereczkę niewielką ilością izopropanolu do polerowania.



2. Przetrzyj ściereczką powierzchnię każdego klawisza. Wycieraj każdy klawisz osobno, gdyż podczas wycierania wielu klawiszy naraz ściereczka może zaczepić się o sąsiedni klawisz i zniszczyć go. Upewnij się, że płyn nie kapie na klawisze ani między nie.
3. Poczekaj, aż klawisze wyschną.
4. Aby usunąć okruchy i brud spod klawiszy, można użyć dmuchawki z pędzelkiem do czyszczenia aparatów fotograficznych lub zimnego powietrza z suszarki do włosów.

**Uwaga:** Nie wolno rozpylać środków czyszczących bezpośrednio na klawiaturę czy ekran.

### Czyszczenie wyświetlacza komputera

1. Wyczyść ekran delikatnie suchą, miękką, niezostawiającą włókien ściereczką. Jeśli na ekranie widoczne są ślady przypominające zadrapania, mogą to być zabrudzenia przeniesione z klawiatury lub wódzika TrackPoint<sup>®</sup>, powstałe wskutek naciśnięcia z zewnątrz zamkniętej pokrywy komputera.
2. Wyczyść zabrudzenia delikatnie miękką, suchą ściereczką.
3. Jeśli plamy nie znikają, zwilż miękką, niezostawiającą włókien ściereczkę wodą lub alkoholem izopropylowym zmieszanym z wodą destylowaną w stosunku 1:1.
4. Wyźmij ściereczkę jak najmocniej.
5. Wytrzyj ekran jeszcze raz, uważając, aby ani jedna kropla nie wyciekła na komputer.
6. Ekran można zamknąć dopiero wtedy, gdy będzie zupełnie suchy.

### Obsługa czytnika odcisków palców

Następujące czynności mogą uszkodzić czytnik odcisków palców lub spowodować, że nie będzie działał prawidłowo:

- zadrapanie powierzchni czytnika twardym, ostrym przedmiotem;
- zadrapanie powierzchni czytnika paznokciem lub innym twardym przedmiotem;
- dotykanie czytnika brudnym palcem.

Jeśli wystąpi jedna z poniższych sytuacji, należy delikatnie wyczyścić powierzchnię czytnika suchą, miękką ściereczką niezostawiającą włókien:

- powierzchnia czytnika jest brudna lub zaplamiona;
- powierzchnia czytnika jest wilgotna;
- czytnik często nie rejestruje lub nie uwierzytelnia odcisku.



---

## Rozdział 3. Rozwiązywanie problemów z komputerem

Często zadawane pytania (FAQ) . . . . .	10	Problemy z urządzeniem wskazującym . . . . .	21
Diagnostowanie problemów . . . . .	11	Problemy z trybem uśpienia lub hibernacji . . . . .	22
Program do diagnostowania dysku twardego . . . . .	11	Problemy z ekranem komputera . . . . .	23
Diagnostowanie problemów z użyciem programu		Problemy z akumulatorem . . . . .	25
PC-Doctor z partycji serwisowej . . . . .	12	Problemy z dyskiem twardym . . . . .	26
Rozwiązywanie problemów . . . . .	13	Problemy z uwierzytelnianiem odcisku palca. . . . .	27
Komunikaty o błędach . . . . .	13	Problemy z uruchamianiem . . . . .	27
Błędy bez komunikatów . . . . .	19	Inne problemy . . . . .	28
Problemy z hasłem . . . . .	20	Uruchamianie programu BIOS Setup Utility . . . . .	28
Problemy z klawiaturą . . . . .	21		

**Uwaga:** Jeśli system działa i dostępny jest system pomocy *Access Help* - patrz *Access Help*. Niniejszy rozdział zawiera informacje dotyczące sytuacji, w której system *Access Help* jest niedostępny.

### Często zadawane pytania (FAQ)

Sekcja ta zawiera często zadawane pytania wraz ze wskazówkami, gdzie znaleźć szczegółowe odpowiedzi. Szczegółowe informacje o każdej publikacji zawartej w pakiecie komputera ThinkPad - patrz "Niniejszy podręcznik i inne publikacje" na stronie 1.

#### **Jakie środki ostrożności zapewniające bezpieczeństwo należy stosować podczas używania komputera ThinkPad?**

Szczegółowe informacje o bezpieczeństwie - patrz *Podręcznik na temat bezpieczeństwa i gwarancji*.

#### **Jak mogę zapobiec problemom z komputerem ThinkPad?**

Patrz "Przeczytaj zanim zaczniesz" na stronie v oraz Rozdział 2, "Konserwacja komputera ThinkPad", na stronie 3 w niniejszym podręczniku. Więcej wskazówek można znaleźć w następujących sekcjach *Access Help*:

- Zapobieganie problemom
- Rozwiązywanie problemów

#### **Jakie są główne opcje sprzętowe nowego komputera ThinkPad?**

Patrz sekcja "ThinkPad tour" w programie *Access Help*.

#### **Gdzie znajdę szczegółowe specyfikacje mojego komputera?**

Patrz <http://www.lenovo.com/think/support>.

#### **Muszę zmodernizować urządzenie lub wymienić jeden z następujących elementów: napęd dysku twardego, kartę PCI Express Mini Card, dodatkową kartę modemu, pamięć, klawiaturę lub podpórkę pod nadgarstki.**

Lista części wymienianych przez klienta oraz umiejscowienie instrukcji wymiany komponentów - patrz Dodatek B, "Części wymieniane przez klienta (CRU)", na stronie 59 w niniejszym podręczniku.

#### **Komputer nie działa poprawnie.**

Patrz sekcja "Problem solving" w programie *Access Help*. Niniejszy podręcznik opisuje jedynie problemy uniemożliwiające dostęp do systemu pomocy elektronicznej.

#### **Gdzie znajdują się dyski Recovery?**

Do komputera nie dołączono dysku Recovery ani Windows. Wyjaśnienie alternatywnych metod odtwarzania oferowanych przez Lenovo - patrz "Odtwarzanie ustawień fabrycznych" na stronie 31 w niniejszym podręczniku.

### Jak mogę skontaktować się z Centrum Wsparcia dla Klientów?

Patrz Rozdział 6, “Pomoc i obsługa serwisowa”, na stronie 47 w niniejszym podręczniku. Numery telefonów najbliższego Centrum Wsparcia dla Klientów - patrz “Ogólnoświatowa lista telefonów” na stronie 49.

### Gdzie znajdę informacje gwarancyjne?

Szczegółowe informacje gwarancyjne - patrz *Podręcznik na temat bezpieczeństwa i gwarancji*. Gwarancja mająca zastosowanie do komputera, w tym okres gwarancji i typ serwisu - patrz Dodatek A, “Informacje dotyczące gwarancji”, na stronie 55.

### Jak zainstalować nowy system operacyjny?

Patrz sekcja “Advanced configuration” w programie *Access Help*.

---

## Diagnozowanie problemów

Jeśli w komputerze występują problemy, można go przetestować, używając programu PC-Doctor<sup>®</sup> for Windows. Aby uruchomić program PC-Doctor for Windows, wykonaj następujące czynności:

1. Kliknij przycisk **Start**.
2. Wskaż kursorem polecenie **Wszystkie programy** (w Windows 2000 - **Programy**), a następnie **PC-Doctor for Windows**.
3. Kliknij polecenie **PC-Doctor**.

Więcej informacji o PC-Doctor for Windows, - patrz pomoc dla programu.

#### **Uwaga**

Przeprowadzenie niektórych testów może potrwać kilka lub kilkanaście minut. Należy zarezerwować czas na przeprowadzenie całego testu; przerywanie działania programu podczas przeprowadzania testu jest niewskazane.

Przygotowując się do kontaktu z Centrum Wsparcia Klienta, należy wydrukować protokół testu, aby szybko przedstawić informacje personelowi technicznemu.

## Program do diagnozowania dysku twardego

Jeśli dysk twardy nie działa prawidłowo, można spróbować znaleźć przyczynę problemu, uruchamiając program diagnostyczny BIOS Setup Utility.

Aby uruchomić program diagnostyczny, wykonaj następujące czynności:

1. Jeśli do komputera podłączony jest napęd dyskietek, wyjmij dyskietkę z napędu dyskietek i wyłącz komputer.
2. Włącz komputer.

3. Gdy w lewym dolnym rogu ekranu zostanie wyświetlony komunikat "To interrupt normal startup, press the blue ThinkVantage button", naciśnij klawisz F1, aby uruchomić program BIOS Setup Utility.
4. Używając klawiszy kursora, wybierz opcję **HDD diagnostic program** (Program do diagnozowania dysku twardego) i naciśnij klawisz Enter. Zostanie otwarte menu programu do diagnozowania dysku twardego.
5. Używając klawiszy kursora, wybierz opcję **Main hard disk drive** (Główny dysk twardy) lub **Ultrabay hard disk drive** (Dysk twardy we wnęce Ultrabay). Naciśnij klawisz Enter, aby uruchomić program diagnostyczny. Program do diagnozowania dysku twardego przeprowadzi test weryfikacyjny odczytu oraz test szybkości wybranego napędu i zraportuje wyniki.

**Uwaga:** Jeśli komputer zainstalowany jest w stacji dokującej ThinkPad Advanced Dock, program diagnostyczny nie może przetestować dysku twardego we wnęce Ultrabay Enhanced™ stacji ThinkPad Advanced Dock.

6. Jeśli program diagnostyczny zwróci komunikat o błędzie, skontaktuj się z Centrum Wsparcia dla Klientów. Program diagnostyczny może zwrócić jeden z poniższych komunikatów:

Dla głównego dysku twardego:

- Error code 0000: Read verification failed (Kod błędu 0000: błąd weryfikacji odczytu).
- Error code 0100: Speed test failed (Kod błędu 0100: błąd testu szybkości).
- Error code 0200: Controller Diag failed (Kod błędu 0200: błąd diagnostyki kontrolera).

Dla dysku twardego we wnęce Ultrabay™:

- Error code 0002: Read verification failed (Kod błędu 0002: błąd weryfikacji odczytu).
- Error code 0102: Speed test failed (Kod błędu 0102: błąd testu szybkości).
- Error code 0202: Controller Diag failed (Kod błędu 0202: błąd diagnostyki kontrolera).

7. Jeśli program diagnostyczny nie zwraca komunikatów o błędach, ale dalej masz wątpliwości, zapoznaj się z instrukcjami w sekcji "Introducing Rescue and Recovery" w systemie pomocy elektronicznej *Access Help* i uruchom program do testu diagnostycznego dysku twardego. Możesz też pobrać program PC-Doctor for DOS dla swojego komputera z serwisu WWW:

<http://www.lenovo.com/support/site.wss/document.do?sitestyle=lenovo&lnocid=tpad-matrix>

### Diagnozowanie problemów z użyciem programu PC-Doctor z partycji serwisowej

Używając PC-Doctor z obszaru roboczego Rescue and Recovery na partycji serwisowej dysku twardego, możesz diagnozować system bez uruchamiania systemu operacyjnego. W tym celu:

1. Jeśli do komputera podłączony jest napęd dyskietek, wyjmij dyskietkę z napędu dyskietek i wyłącz komputer.
2. Włącz komputer.
3. Gdy w lewym dolnym rogu ekranu zostanie wyświetlony komunikat "To interrupt normal startup, press the blue ThinkVantage button", naciśnij klawisz ThinkVantage, aby uruchomić obszar roboczy Rescue and Recovery.
4. Wybierz opcję **Diagnose hardware** (Diagnostuj sprzęt). Komputer zrestartuje się i uruchomi się PC-Doctor.

Więcej informacji o PC-Doctor - patrz pomoc lub podręcznik elektroniczny dla programu (naciśnij F1).

## Rozwiązywanie problemów

Jeśli okaże się, że w tym rozdziale dany problem nie jest opisany, należy poszukać go w programie *Access Help*. W tym rozdziale opisano tylko takie problemy, które mogą uniemożliwić dostęp do systemu pomocy.

### Komunikaty o błędach

#### Uwagi:

1. W tabelach x może oznaczać dowolny znak.
2. Przywołana tu wersja PC-Doctor to PC-Doctor for Windows.

Komunikat	Rozwiązanie
0176: System Security - The System has been tampered with (Ochrona systemu - dokonano zmian w systemie)	Komunikat jest wyświetlany po usunięciu układu ochrony i zainstalowaniu go ponownie lub zainstalowaniu nowego układu. Aby usunąć błąd, należy uruchomić program BIOS Setup Utility. Jeśli problem występuje nadal, należy oddać komputer do serwisu.
0182: Bad CRC2. Enter BIOS Setup and load Setup defaults (Błędna suma CRC2. Uruchom program BIOS Setup i załaduj wartości domyślne).	Suma kontrolna ustawienia CRC2 w pamięci EEPROM jest niepoprawna. Naciśnij klawisz F1, aby uruchomić program BIOS Setup Utility. Naciśnij klawisz F9, a następnie Enter, aby załadować ustawienia domyślne. Aby zrestartować system, należy nacisnąć klawisz F10, a następnie Enter.
0185: Bad startup sequence settings. Enter BIOS Setup and load Setup defaults (Błędna suma CRC2. Uruchom program BIOS Setup i załaduj wartości domyślne).	Suma kontrolna kolejności startowej w pamięci EEPROM jest niepoprawna. Naciśnij klawisz F1, aby uruchomić program BIOS Setup Utility. Naciśnij klawisz F9, a następnie Enter, aby załadować ustawienia domyślne. Aby zrestartować system, należy nacisnąć klawisz F10, a następnie Enter.

Komunikat	Rozwiązanie
0190: Critical low-battery error (Błąd krytycznie niskiego stanu akumulatora)	Komputer został wyłączony, ponieważ rozładował się akumulator. Należy podłączyć do komputera zasilacz i naładować akumulator lub wymienić go na naładowany.
0191: System Security - Invalid remote change requested (Ochrona systemu - niepoprawne żądanie zdalnej zmiany)	Nie powiodła się zmiana konfiguracji systemu. Potwierdź operację i spróbuj ponownie. Aby usunąć błąd, należy uruchomić program BIOS Setup Utility.
0199: System Security - Security password retry count exceeded (Ochrona systemu - przekroczono liczbę prób wpisania hasła ochrony)	Komunikat ten jest wyświetlany po wprowadzeniu nieprawidłowego hasła administratora więcej niż trzy razy. Potwierdź hasło administratora i spróbuj ponownie. Aby usunąć błąd, należy uruchomić program BIOS Setup Utility.
01C8: More than one modem devices are found. Remove one of them. Press <Esc> to continue (Znaleziono więcej niż jedno urządzenie modemu. Usuń jedno z nich. Naciśnij klawisz <Esc>, aby kontynuować)	Usuń jedną z dodatkowych kart modemowych. Jeśli jest zainstalowana tylko jedna z tych kart, zignoruj to ostrzeżenie, naciskając klawisz ESC. Jeśli problem występuje nadal, należy oddać komputer do serwisu.
01C9: More than one Ethernet devices are found. Remove one of them. Press <Esc> to continue (Znaleziono więcej niż jedno urządzenie modemu. Usuń jedno z nich. Naciśnij klawisz <Esc>, aby kontynuować)	Ponieważ w komputerze ThinkPad jest wbudowany adapter Ethernet, nie można w nim zainstalować dodatkowego urządzenia sieci Ethernet, takiego jak karta ethernetowa Mini-PCI czy dodatkowa karta ethernetowa. Jeśli zostanie wyświetlony ten komunikat, usuń zainstalowane urządzenie sieci Ethernet. Ostrzeżenie to można też zignorować, naciskając klawisz ESC. Jeśli problem występuje nadal, należy oddać komputer do serwisu.
0200: Hard disk error (Błąd dysku twardego)	Dysk twardy nie pracuje. Upewnij się, że dysk twardy jest dobrze podłączony. Należy uruchomić program BIOS Setup Utility, a następnie sprawdzić, czy w menu Startup nie wyłączono dysku twardego.



Komunikat	Rozwiązanie
021x: Keyboard error (Błąd klawiatury)	<p>Upewnij się, że na klawiaturze komputera lub klawiaturze zewnętrznej (jeśli jest ona podłączona) nie leży żaden przedmiot. Wyłącz komputer i wszystkie podłączone urządzenia. Włącz najpierw komputer, a następnie podłączone urządzenia.</p> <p>Jeśli nadal pojawia się ten sam kod błędu, wykonaj następujące czynności:</p> <p>Jeśli jest podłączona klawiatura zewnętrzna, wykonaj następujące czynności:</p> <ul style="list-style-type: none"> <li>• Wyłącz komputer i odłącz klawiaturę zewnętrzną, a następnie włącz komputer. Upewnij się, że wbudowana klawiatura działa poprawnie. Jeśli wbudowana klawiatura działa poprawnie, oddaj klawiaturę zewnętrzną do serwisu.</li> <li>• Upewnij się, że klawiatura zewnętrzna jest podłączona do właściwego złącza.</li> </ul> <p>Przetestuj komputer, używając programu PC-Doctor.</p> <ul style="list-style-type: none"> <li>• Jeśli komputer zatrzyma się podczas testu, należy go oddać do serwisu.</li> </ul>
0230: Shadow RAM error (Błąd cienia pamięci RAM)	Błąd cienia pamięci RAM. Przetestuj pamięć komputera, używając programu PC-Doctor. Jeśli bezpośrednio przed włączeniem komputera został dodany moduł pamięci, zainstaluj go. Następnie należy przetestować pamięć, używając programu PC-Doctor.
0231: System RAM error (Błąd systemowej pamięci RAM)	Błąd systemowej pamięci RAM. Przetestuj pamięć komputera, używając programu PC-Doctor. Jeśli bezpośrednio przed włączeniem komputera został dodany moduł pamięci, zainstaluj go. Następnie należy przetestować pamięć, używając programu PC-Doctor.
0232: Extended RAM error (Błąd rozszerzonej pamięci RAM)	Błąd rozszerzonej pamięci RAM. Przetestuj pamięć komputera, używając programu PC-Doctor. Jeśli bezpośrednio przed włączeniem komputera zwiększono pamięć, zainstaluj ją ponownie. Następnie należy przetestować pamięć, używając programu PC-Doctor.
0250: System battery error (Błąd baterii systemowej)	Wyczerpała się bateria, która służy do zabezpieczania informacji o konfiguracji (np. daty i godziny), gdy komputer jest wyłączony. Wymień baterię i uruchom program BIOS Setup Utility, aby sprawdzić konfigurację. Jeśli problem występuje nadal, należy oddać komputer do serwisu.
0251: System CMOS checksum bad (Błędna suma kontrolna systemowej pamięci CMOS)	Moduł CMOS mógł zostać uszkodzony przez jakąś aplikację. Komputer używa ustawień domyślnych. Uruchom program BIOS Setup Utility, aby zmienić ustawienia konfiguracji. Jeśli nadal pojawia się ten sam kod błędu, należy oddać komputer do serwisu.
0271: Date and time error (Błąd daty i godziny)	W komputerze nie jest ustawiona data ani godzina. Należy ustawić datę i godzinę za pomocą programu BIOS Setup Utility.

Komunikat	Rozwiązanie
0280: Previous boot incomplete (Poprzedni start nie został zakończony)	Komputer nie zdołał poprzednio zakończyć procesu uruchamiania.  Wyłącz komputer, a następnie włącz go, aby uruchomić program BIOS Setup Utility. Sprawdź konfigurację, a następnie zrestartuj komputer, wybierając opcję <b>Exit Saving Changes</b> (Wyjście z zapisaniem zmian) z menu <b>Restart</b> lub naciskając klawisz F10. Jeśli nadal pojawia się ten sam kod błędu, należy oddać komputer do serwisu.
1802: Unauthorized network card is plugged in - Power off and remove the miniPCI network card (Podłączono nieautoryzowaną kartę sieciową - wyłącz zasilanie i usuń kartę Mini-PCI)	Karta sieciowa Mini-PCI nie jest obsługiwana przez ten komputer. Należy ją usunąć.
Unauthorized daughter card is plugged in - Power off and remove the daughter card (Podłączono nieautoryzowaną kartę dodatkową - wyłącz zasilanie i usuń tę kartę)	Karta dodatkowa nie jest obsługiwana przez ten komputer. Należy ją usunąć.
1804: Unauthorized WAN card is plugged in - Power off and remove the WAN card (Podłączono nieautoryzowaną kartę WAN - wyłącz zasilanie i usuń tę kartę)	Karta WAN nie jest obsługiwana przez ten komputer. Należy ją usunąć.
1805: Unauthorized Wireless USB card is plugged in - Power off and remove the Wireless USB card (Podłączono nieautoryzowaną kartę bezprzewodową USB - wyłącz zasilanie i usuń tę kartę)	Bezprzewodowa karta USB nie jest obsługiwana przez ten komputer. Należy ją usunąć.

Komunikat	Rozwiązanie
2100: Initialization error on HDD0 (Main hard disk drive) (Błąd inicjalizacji HDD0 - główny dysk twardy)	Dysk twardy nie pracuje. Należy oddać dysk twardy do serwisu.
2102: Initialization error on HDD1 (Ultrabay hard disk drive) (Błąd inicjalizacji HDD1 - dysk twardy we wnęce Ultrabay)	Dysk twardy nie pracuje. Należy oddać dysk twardy do serwisu.
2110: Read error on HDD0 (Main hard disk drive) (Błąd odczytu HDD0 - główny dysk twardy)	Dysk twardy nie pracuje. Należy oddać dysk twardy do serwisu.
2112: Read error on HDD1 (Ultrabay hard disk drive) (Błąd odczytu HDD1 - dysk twardy we wnęce Ultrabay)	Dysk twardy nie pracuje. Należy oddać dysk twardy do serwisu.
Pytanie o hasło włączenia zasilania	Ustawione zostało hasło włączenia zasilania lub hasło administratora. Wprowadź hasło i naciśnij klawisz Enter, aby uruchomić komputer. Jeśli hasło włączenia zasilania zostanie odrzucone, być może zostało ustawione hasło administratora. Wprowadź hasło administratora i naciśnij klawisz Enter. Jeśli nadal pojawia się ten sam komunikat o błędzie, należy oddać komputer do serwisu.
Pytanie o hasło dysku twardego	Ustawione zostało hasło dysku twardego. Wprowadź hasło i naciśnij klawisz Enter, aby uruchomić komputer.  Jeśli nadal pojawia się ten sam komunikat o błędzie, należy oddać komputer do serwisu.
Hibernation error (Błąd hibernacji)	W czasie, gdy komputer znajdował się w trybie hibernacji, uległa zmianie jego konfiguracja, w związku z czym nie można wznowić normalnego działania komputera. <ul style="list-style-type: none"> <li>• Przywróć konfigurację systemu do stanu sprzed przestawienia komputera w tryb hibernacji.</li> <li>• Jeśli zmieniony został rozmiar pamięci, należy utworzyć ponownie plik hibernacji.</li> </ul>

Komunikat	Rozwiązanie
Operating system not found (Nie znaleziono systemu operacyjnego).	<p>Nie znaleziono systemu operacyjnego. Sprawdź, czy:</p> <ul style="list-style-type: none"> <li>• Dysk twardy jest poprawnie zainstalowany.</li> <li>• W napędzie znajduje się dysk startowy.</li> </ul> <p>Jeśli nadal pojawia się ten sam komunikat o błędzie, należy sprawdzić kolejność startową w programie BIOS Setup Utility.</p>
EMM386 Not Installed - Unable to Set Page Frame Base Address (Nie zainstalowano pamięci EMM386 - nie można ustawić adresu bazowego ramki strony).	<p>Otwórz w edytorze plik C:\CONFIG.SYS i zamień wiersz</p> <pre>device=C:\WINDOWS\EMM386.EXE RAM</pre> <p>na</p> <pre>device=C:\WINDOWS\EMM386.EXE NOEMS</pre> <p>po czym zapisz plik.</p>
CardBus Configuration Error - Device Disabled (Błąd konfiguracji CardBus - urządzenie wyłączone)	<p>Uruchom program BIOS Setup Utility. Naciśnij klawisz F9, a następnie Enter, aby załadować ustawienia domyślne.</p> <p>Aby zrestartować system, należy nacisnąć klawisz F10, a następnie Enter.</p>
Nie można startować z żadnego urządzenia	<p>Sprawdź status urządzenia, z którego chcesz startować.</p> <p>Nie znaleziono urządzenia</p> <p style="padding-left: 20px;">Sprawdź urządzenie, z którego chcesz startować.</p> <p>Błąd urządzenia</p> <p style="padding-left: 20px;">Sprawdź urządzenie, z którego chcesz startować.</p> <p>Brak sprawnego systemu operacyjnego.</p> <p style="padding-left: 20px;">Sprawdź, czy system operacyjny jest zainstalowany prawidłowo.</p> <p>Wykluczono z sekwencji startowania</p> <p style="padding-left: 20px;">Otwórz program BIOS Setup Utility i dodaj urządzenie do sekwencji startowania.</p>

**Jeśli na ekranie wyświetlony jest jeden z poniższych kodów błędu, należy oddać komputer do serwisu:**

0175: Bad CRC1, stop POST task (Błędna suma CRC1, zatrzymaj zadanie POST)

0177: Bad SVP data, stop POST task. Checksum of the supervisor password in the EEPROM is not correct. (Błędne dane SVP - zatrzymaj zadanie POST. Suma kontrolna hasła administratora w pamięci EEPROM jest niepoprawna)

0187: EAIA data access error (Błąd dostępu do danych EAIA)

0188: Invalid RFID serialization information area (Niepoprawny obszar serializacji RFID)

<b>Jeśli na ekranie wyświetlony jest jeden z poniższych kodów błędu, należy oddać komputer do serwisu:</b>
0189: Invalid RFID configuration information area (Niepoprawny obszar informacji konfiguracyjnych RFID)
0192: System Security - Embedded Security hardware tamper detected (Ochrona systemu - wykryto zmiany w sprzęcie Embedded Security)
0260: System timer error (Błąd zegara systemowego)
0270: Real time clock error (Błąd zegara czasu rzeczywistego)
02D0: System cache error (Błąd systemowej pamięci podręcznej)
02F4: EISA CMOS not writable (Pamięć EISA CMOS nie umożliwia zapisu)
02F5: DMA test failed (Test DMA nie powiódł się)
02F6: Software NMI failed (Programowe przerwanie NMI nie powiodło się)
02F7: Fail-safe timer NMI failed (Awaria układu zabezpieczającego)
Fan error (Błąd wentylatora)
Thermal sensing error (Błąd czujnika termicznego)

## Błędy bez komunikatów

<b>Problem:</b>	Po włączeniu komputera ekran pozostaje pusty i komputer nie wydaje żadnych sygnałów dźwiękowych podczas uruchamiania. <b>Uwaga:</b> Jeśli nie masz pewności, czy nie słychać żadnych dźwięków, wyłącz komputer, a następnie włącz go, przytrzymując wciśnięty przycisk zasilania przez ponad 4 sekundy i uważnie się przysłuchaj. Jeśli używasz monitora zewnętrznego - patrz “Problemy z ekranem komputera” na stronie 23.
<b>Rozwiązanie:</b>	Jeśli ustawione jest hasło włączenia zasilania, naciśnij dowolny klawisz, aby wyświetlić prośbę o podanie hasła włączenia zasilania, a następnie wprowadź poprawne hasło i naciśnij klawisz Enter.  Jeśli nie jest wyświetlana prośba o podanie hasła włączenia zasilania, być może ustawiony jest minimalny poziom jasności. Dopasuj poziom jasności, naciskając klawisze Fn+Home.  Jeśli ekran nadal jest wygaszony, upewnij się, że: <ul style="list-style-type: none"> <li>• Akumulator jest poprawnie zainstalowany.</li> <li>• Zasilacz jest podłączony do komputera, a kabel zasilający jest podłączony do czynnego gniazda zasilającego.</li> <li>• Komputer jest włączony (aby to sprawdzić, naciśnij ponownie wyłącznik zasilania).</li> </ul> <p>Jeśli te warunki są spełnione, a ekran nadal jest wygaszony, należy oddać komputer do serwisu.</p>

<b>Problem:</b>	Po włączeniu komputera ekran pozostaje pusty, ale w trakcie tego procesu słychać co najmniej dwa sygnały dźwiękowe.
<b>Rozwiązanie:</b>	Upewnij się, że karta pamięci jest poprawnie zainstalowana. Jeśli tak, a ekran nadal jest wygaszony i słychać pięć sygnałów dźwiękowych, należy oddać komputer do serwisu.  Jeśli słychać 4 serie po 4 sygnały dźwiękowe, problem dotyczy układu ochrony. Należy oddać komputer do serwisu.
<b>Problem:</b>	Po włączeniu komputera na wygaszonym ekranie ukazuje się tylko biały wskaźnik.
<b>Rozwiązanie:</b>	Ponownie zainstaluj system operacyjny (patrz Rozdział 4, “Opcje odtwarzania”, na stronie 31) i włącz komputer. Jeśli nadal na ekranie pojawia się tylko wskaźnik, należy oddać komputer do serwisu.
<b>Problem:</b>	Ekran gaśnie w czasie, gdy komputer jest włączony.
<b>Rozwiązanie:</b>	Włączony jest wygaszacz ekranu lub funkcja zarządzania zasilaniem. Należy przesunąć urządzenie TrackPoint lub nacisnąć dowolny klawisz, aby wyłączyć wygaszacz ekranu, albo nacisnąć wyłącznik zasilania, aby wyprowadzić komputer ze stanu uśpienia lub hibernacji.

### Problemy z hasłem

<b>Problem:</b>	Zapomniałam/em hasła.
<b>Rozwiązanie:</b>	Jeśli komputer nie został zarejestrowany w usłudze Password Reset Service, to jeśli zapomnisz hasła włączenia zasilania lub hasła dysku twardego, możesz je zresetować, naciskając klawisz ThinkVantage przy pytaniu o hasło. <ul style="list-style-type: none"><li>• Jeśli nie możesz zresetować hasła włączenia zasilania, musisz zanieść komputer do autoryzowanego serwisu lub przedstawiciela handlowego Lenovo, aby anulować hasło.</li><li>• Jeśli nie możesz zresetować hasła dysku twardego, autoryzowany serwis Lenovo nie jest w stanie zresetować tego hasła ani odtworzyć danych z dysku twardego. Musisz zanieść komputer do autoryzowanego serwisu lub przedstawiciela handlowego Lenovo, aby wymienić dysk twardy. W tym celu niezbędne jest okazanie dowodu zakupu. Może się to także wiązać z dodatkowymi opłatami za usługę i części.</li></ul> Jeśli zapomnisz hasła administratora, autoryzowany serwis Lenovo nie jest w stanie zresetować tego hasła. Musisz zanieść komputer do autoryzowanego serwisu lub przedstawiciela handlowego Lenovo, aby wymienić płytę systemową. W tym celu niezbędne jest okazanie dowodu zakupu. Może się to także wiązać z dodatkowymi opłatami za usługę i części.

## Problemy z klawiaturą

<b>Problem:</b>	Nie działają niektóre lub wszystkie klawisze klawiatury.
<b>Rozwiązanie:</b>	<ul style="list-style-type: none"> <li>• Jeśli problem wystąpił bezpośrednio po wyjściu komputera z trybu uśpienia, wprowadź hasło włączenia zasilania (o ile jest ono ustawione).</li> <li>• Jeśli jest podłączona klawiatura zewnętrzna PS/2<sup>®</sup>, blok klawiszy numerycznych komputera nie działa. Zamiast niego można używać bloku klawiszy numerycznych klawiatury zewnętrznej.</li> <li>• Jeśli do komputera jest podłączona zewnętrzna klawiatura numeryczna lub mysz:             <ol style="list-style-type: none"> <li>1. Wyłącz komputer.</li> <li>2. Odłącz zewnętrzną klawiaturę numeryczną lub mysz.</li> <li>3. Włącz komputer i ponownie sprawdź, czy klawiatura działa.</li> </ol> <p>Jeśli problem z klawiaturą został rozwiązany, podłącz zewnętrzną klawiaturę numeryczną, zewnętrzną klawiaturę zwykłą lub mysz, uważnie sprawdzając połączenia.</p> <p>Jeśli klawisze na klawiaturze nadal nie działają, należy oddać komputer do serwisu.</p> </li> </ul>
<b>Problem:</b>	Po naciśnięciu litery ukazuje się cyfra.
<b>Rozwiązanie:</b>	Jest włączony blok klawiszy numerycznych. Aby go wyłączyć, wciśnij i przytrzymaj klawisz Shift lub Fn, a następnie naciśnij klawisz NmLk (ScrLk).
<b>Problem:</b>	Nie działają niektóre lub wszystkie klawisze zewnętrznej klawiatury numerycznej.
<b>Rozwiązanie:</b>	Upewnij się, że zewnętrzna klawiatura numeryczna jest poprawnie podłączona do komputera.

## Problemy z urządzeniem wskazującym

<b>Problem:</b>	Nie działa funkcja przewijania lub lupy.
<b>Rozwiązanie:</b>	Sprawdź sterownik myszy w oknie Device Manager (Menedżer urządzeń). Upewnij się, że zainstalowano sterownik TrackPoint PS/2.

## Problemy z trybem uśpienia lub hibernacji

<b>Problem:</b>	Komputer przestawia się w tryb uśpienia (indykator trybu uśpienia jest aktywny) od razu po teście POST.
<b>Rozwiązanie:</b>	Upewnij się, że: <ul style="list-style-type: none"><li>• Akumulator jest naładowany.</li><li>• Temperatura otoczenia mieści się w zakresie dopuszczalnym dla pracy systemu. Patrz "Parametry techniczne" na stronie 64.</li></ul> Jeśli te warunki są spełnione, należy oddać komputer do serwisu.
<b>Problem:</b>	Występuje błąd krytycznie niskiego poziomu naładowania akumulatora (komunikat "critical low-battery error") i komputer natychmiast się wyłącza.
<b>Rozwiązanie:</b>	Akumulator się wyczerpuje. Należy podłączyć do komputera zasilacz i podłączyć go do gniazda elektrycznego lub wymienić akumulator na naładowany.
<b>Problem:</b>	Komputer nie wraca z trybu uśpienia lub świeci się kontrolka trybu uśpienia, a komputer nie działa.
<b>Rozwiązanie:</b>	Jeśli komputer nie wraca z trybu uśpienia, być może został przestawiony w tryb uśpienia lub hibernacji automatycznie na skutek wyczerpania się akumulatora. Sprawdź, czy świeci indykator uśpienia. <ul style="list-style-type: none"><li>• Jeśli indykator uśpienia świeci, komputer jest w trybie uśpienia. Podłącz do komputera zasilacz, a następnie naciśnij klawisz Fn.</li><li>• Jeśli indykator uśpienia nie świeci, komputer jest w trybie hibernacji lub jego zasilanie jest wyłączone. Podłącz do komputera zasilacz, a następnie naciśnij wyłącznik zasilania.</li></ul> Jeśli system wciąż nie wraca z trybu uśpienia, być może system przestał reagować i wyłączenie zasilania jest niewykonalne. Zresetuj komputer. Niezapisane dane mogą zostać utracone. Aby zresetować komputer, należy wcisnąć i przytrzymać wyłącznik zasilania przez co najmniej 4 sekundy. Jeśli komputer nie resetuje się, należy odłączyć zasilacz i wyjąć akumulator.
<b>Problem:</b>	Ekran komputera pozostaje wygaszony po podjęciu działań mających spowodować wyjście z trybu uśpienia.
<b>Rozwiązanie:</b>	Sprawdź, czy w czasie, gdy komputer był w trybie uśpienia, nie został odłączony lub wyłączony monitor zewnętrzny. Jeśli monitor zewnętrzny został odłączony lub wyłączony, podłącz go lub włącz przed wyjściem z trybu uśpienia. Jeśli tego nie zrobisz, naciśnij Fn+F7, aby wyłączyć ekran komputera. <b>Uwaga:</b> Jeśli naciśnięcie kombinacji klawiszy Fn+F7 powoduje zastosowanie schematu prezentacji, należy nacisnąć Fn+F7 przynajmniej trzykrotnie w ciągu trzech sekund, aby obraz został wyświetlony na ekranie komputera.



<b>Problem:</b>	Komputer zostaje nieoczekiwanie przestawiony w tryb uśpienia.
<b>Rozwiązanie:</b>	Gdy procesor przegrzewa się, komputer jest automatycznie przestawiany w tryb uśpienia, aby umożliwić jego ostygnięcie. Ma to na celu ochronę procesora i innych komponentów wewnętrznych. Należy także sprawdzić ustawienia trybu uśpienia za pomocą funkcji Power Manager.

## Problemy z ekranem komputera

<b>Problem:</b>	Na ekranie są wyświetlane nieprawidłowe znaki.
<b>Rozwiązanie:</b>	Czy system operacyjny i aplikacja zostały zainstalowane poprawnie? Jeśli są zainstalowane i skonfigurowane poprawnie, należy oddać komputer do serwisu.
<b>Problem:</b>	Przy każdym włączaniu komputera brak jest niektórych plamek, mają one niewłaściwe kolory lub są zbyt jasne.
<b>Rozwiązanie:</b>	Jest to zjawisko charakterystyczne dla technologii TFT. Ekran komputera składa się z wielu tranzystorów TFT. Na ekranie może przez cały czas znajdować się niewielka liczba wygaszonych, niewłaściwie zabarwionych lub zbyt jasnych plamek.
<b>Problem:</b>	Ekran jest wygaszony.
<b>Rozwiązanie:</b>	<ul style="list-style-type: none"> <li>• Naciśnij klawisze Fn+F7, aby przełączyć obraz. <b>Uwaga:</b> Jeśli naciśnięcie kombinacji klawiszy Fn+F7 powoduje zastosowanie schematu prezentacji, należy nacisnąć Fn+F7 przynajmniej trzykrotnie w ciągu trzech sekund, aby obraz został wyświetlony na ekranie komputera.</li> <li>• Jeśli komputer jest podłączony do zasilacza lub jest zasilany z akumulatora i indyktor stanu akumulatora jest włączony (świeci na zielono), naciśnij klawisze Fn+Home, aby rozjaśnić ekran.</li> <li>• Jeśli indyktor trybu uśpienia jest włączony (świeci na zielono), naciśnij klawisz Fn, aby wyprowadzić komputer z trybu uśpienia.</li> <li>• Jeśli problem występuje nadal, należy postąpić zgodnie z Rozwiązaniem problemu "Ekran jest nieczytelny lub obraz jest zniekształcony".</li> </ul>

**Problem:** Ekran jest nieczytelny lub obraz jest zniekształcony.

**Rozwiązanie:** Upewnij się, że:

- Sterownik graficzny jest zainstalowany prawidłowo.
- Rozdzielczość ekranu i liczba kolorów są ustawione poprawnie.
- Typ monitora jest prawidłowy.

Aby sprawdzić te ustawienia, wykonaj następujące czynności:

### **Windows Vista™:**

1. Prawym przyciskiem myszy kliknij na pulpicie, wybierz opcję **Personalizuj**, a następnie **Ustawienia ekranu**.
2. Sprawdź, czy ustawienia liczby kolorów i rozdzielczości są poprawne.
3. Kliknij opcję **Ustawienia zaawansowane**.
4. Wybierz zakładkę **Karta graficzna**.
5. Upewnij się, że w oknie Informacje o adapterze wyświetlona jest poprawna nazwa sterownika urządzenia.  
**Uwaga:** Nazwa sterownika urządzenia zależy od układu wideo zainstalowanego w komputerze.
6. Kliknij przycisk **Właściwości**. Jeśli zostanie wyświetlona prośba o podanie hasła administratora lub potwierdzenie, wpisz hasło lub potwierdź. Zaznacz pole "Stan urządzenia" i upewnij się, że urządzenie działa prawidłowo. Jeśli nie, kliknij przycisk **Narzędzie do rozwiązywania problemów**.
7. Kliknij zakładkę **Monitor**.
8. Sprawdź, czy informacje są poprawne.
9. Kliknij przycisk **Właściwości**. Jeśli zostanie wyświetlona prośba o podanie hasła administratora lub potwierdzenie, wpisz hasło lub potwierdź. Zaznacz pole "Stan urządzenia" i upewnij się, że urządzenie działa prawidłowo. Jeśli nie, kliknij przycisk **Narzędzie do rozwiązywania problemów**.

**Rozwiązanie (ciąg dalszy):****Windows XP i Windows 2000:**

1. Prawym przyciskiem myszy kliknij na pulpicie, wybierz **Właściwości**, aby wyświetlić okno Ekran: Właściwości, a następnie kliknij zakładkę **Ustawienia**.
2. Sprawdź, czy ustawienia liczby kolorów i rozdzielczości są poprawne.
3. Kliknij przycisk **Zaawansowane**.
4. Wybierz zakładkę **Karta graficzna**.
5. Upewnij się, że w oknie Informacje o adapterze wyświetlona jest poprawna nazwa sterownika urządzenia.  
**Uwaga:** Nazwa sterownika urządzenia zależy od układu wideo zainstalowanego w komputerze.
6. Kliknij przycisk **Właściwości**. Zaznacz pole "Stan urządzenia" i upewnij się, że urządzenie działa prawidłowo. Jeśli nie, kliknij przycisk **Narzędzie do rozwiązywania problemów**.
7. Kliknij zakładkę **Monitor**.
8. Sprawdź, czy informacje są poprawne.
9. Kliknij przycisk **Właściwości**. Zaznacz pole "Stan urządzenia" i upewnij się, że urządzenie działa prawidłowo. Jeśli nie, kliknij przycisk **Narzędzie do rozwiązywania problemów**.

**Problem:**

Podczas próby odtworzenia dysku DVD jest wyświetlany komunikat "Unable to create overlay window" (nie można utworzyć okna nakładki) **-lub-**

podczas odtwarzania filmu wideo, dysku DVD lub korzystania z gier jakoś obrazu lub dźwięku jest niesatysfakcjonująca albo funkcje te nie działają.

**Rozwiązanie:**

Wykonaj jedną z następujących czynności:

- Jeśli korzystasz jednocześnie z ekranu komputera i zewnętrznego monitora w trybie kolorów 32-bitowych, zmień gamę kolorów na tryb 16-bitowy.
- Jeśli pulpit ma rozmiar 1280×1024 lub większy, zmniejsz rozmiar pulpitu i gamę kolorów.

**Problemy z akumulatorem****Problem:**

Akumulatora nie można naładować do pełna metodą ładowania przy wyłączonym komputerze w standardowym czasie ładowania dla danego komputera.

**Rozwiązanie:**

Szczegółowe informacje - patrz kategoria "Battery and power" w części "Troubleshooting" w sekcji "Problem solving" systemu *Access Help*.

<b>Problem:</b>	Komputer wyłącza się, zanim indyikator stanu akumulatora wskaże, że akumulator jest wyczerpany <b>-lub-</b> komputer działa dalej, mimo że indyikator stanu akumulatora pokazuje, akumulator jest wyczerpany.
<b>Rozwiązanie:</b>	Rozładuj i naładuj ponownie akumulator.
<b>Problem:</b>	Czas działania akumulatora naładowanego do pełna jest krótki.
<b>Rozwiązanie:</b>	Szczegółowe informacje - patrz kategoria "Battery and power" w części "Troubleshooting" w sekcji "Problem solving" systemu <i>Access Help</i> .
<b>Problem:</b>	Komputer nie działa z akumulatorem naładowanym do pełna.
<b>Rozwiązanie:</b>	Może być włączone zabezpieczenie przeciwprzepięciowe w akumulatorze. Wyłącz komputer na minutę, aby zresetować zabezpieczenie przeciwprzepięciowe, a następnie ponownie włącz komputer.
<b>Problem:</b>	Nie można naładować akumulatora.
<b>Rozwiązanie:</b>	Szczegółowe informacje - patrz kategoria "Battery and power" w części "Troubleshooting" w sekcji "Problem solving" systemu <i>Access Help</i> .

### Problemy z dyskiem twardym

<b>Problem:</b>	Dysk twardy nie działa.
<b>Rozwiązanie:</b>	Upewnij się także, że napęd dysku twardego znajduje się na liście "Boot priority order" (Kolejność uruchamiania) w menu Startup programu BIOS Setup Utility. Jeśli urządzenie to znajduje się na liście "Excluded from boot order" (Wykluczone z uruchamiania), to oznacza, że napęd dysku twardego jest wyłączony. Wybierz pozycję na liście i naciśnij klawisz x. Spowoduje to przeniesienie tej pozycji na listę "Boot priority order" (Kolejność uruchamiania).
<b>Problem:</b>	Po ustawieniu hasła dysku twardego dysk został przełożony do innego komputera. Teraz nie mogę odblokować dysku hasłem.
<b>Rozwiązanie:</b>	Komputer zapewnia obsługę udoskonalonego algorytmu hasła. Starsze komputery mogą nie obsługiwać takiej funkcji zabezpieczeń. Jeśli hasło dysku twardego zostało ustawione z użyciem opcji <b>Using Passphrase</b> w programie BIOS Setup Utility, a chcesz użyć dysku w starszym komputerze, musisz najpierw usunąć hasło, a dopiero potem przełożyć dysk twardy do starszego komputera.

**Problem:** Nie mogę wymienić podczas pracy dysku twardego we wnęce Ultrabay.  
**Rozwiązanie:** Dysk twardy we wnęce można wymieniać podczas pracy tylko jeśli nie ustawiono hasła dysku twardego. Upewnij się, że hasło dysku twardego we wnęce Ultrabay jest wyłączone.

**Problem:** Nie mogę zmienić ani usunąć hasła dysku twardego w programie BIOS Setup Utility.  
**Rozwiązanie:** Ustawienie opcji **Using Passphrase** w programie BIOS Setup Utility musi być spójne w zakresie ustawiania hasła dysku twardego oraz jego zmiany lub usuwania. Jeśli menu **Hard Disk x Password** w programie BIOS Setup Utility jest wyszarzone i niedostępne, usuń wszystkie inne hasła. Następnie wyłącz komputer i zdeinstaluj dysk twardy. Włącz komputer po zdeinstalowaniu dysku twardego, uruchom program BIOS Setup Utility i ustaw opcję **Using Passphrase** jako włączoną lub wyłączoną, w zależności od ustawienia podczas ustawiania hasła. Wyjdź z programu BIOS Setup Utility i wyłącz komputer. Włóż dysk twardy. Włącz komputer i uruchom program BIOS Setup Utility w celu zmiany lub usunięcia hasła dysku twardego.

## Problemy z uwierzytelnianiem odcisku palca

**Problem:** Nie możesz zarejestrować ani uwierzytelić odcisku palca, ponieważ skóra jest pomarszczona, szorstka, sucha, skaleczona, poplamiona, tłusta, mokra lub odcisk jest inny od zarejestrowanego.  
**Rozwiązanie:** W celu polepszenia sytuacji należy spróbować wykonać następujące czynności:

- umyć lub wytrzeć ręce, aby usunąć nadmiar brudu lub wilgoci z palców;
- zarejestrować inny odcisk palca i używać go do uwierzytelniania;
- jeśli ręce są zbyt suche, nałożyć na nie krem.

## Problemy z uruchamianiem

**Problem:** System operacyjny Microsoft® Windows nie uruchamia się.  
**Rozwiązanie:** Do usunięcia problemu lub zidentyfikowania jego przyczyny użyj obszaru roboczego Rescue and Recovery. Szczegółowe informacje o programie Rescue and Recovery - patrz Rozdział 4, "Opcje odtwarzania", na stronie 31.

## Inne problemy

<b>Problem:</b>	Komputer nie reaguje.
<b>Rozwiązanie:</b>	<ul style="list-style-type: none"><li>• Należy wcisnąć i przytrzymać wyłącznik zasilania przez co najmniej 4 sekundy, aby wyłączyć komputer. Jeśli komputer nadal nie odpowiada, należy odłączyć zasilacz i wyjąć akumulator.</li><li>• Komputer może się blokować, jeśli przejdzie w tryb uśpienia podczas wykonywania operacji komunikacyjnych. Podczas pracy w sieci należy wyłączać licznik czasu przełączania w tryb uśpienia.</li></ul>
<b>Problem:</b>	Komputer nie uruchamia się z wybranego urządzenia.
<b>Rozwiązanie:</b>	<p>Przejdź do menu Startup programu BIOS Setup Utility. Upewnij się, że kolejność startowa w programie BIOS Setup Utility określa, iż komputer ma się uruchamiać z wybranego urządzenia.</p> <p>Upewnij się także, że urządzenie, z którego ma się uruchamiać komputer, jest włączone. Upewnij się także, że urządzenie znajduje się na liście "Boot priority order" (Kolejność uruchamiania) w menu Startup programu BIOS Setup Utility. Jeśli urządzenie to znajduje się na liście "Excluded from boot order" (Wykluczone z uruchamiania), to oznacza, że jest ono wyłączone. Wybierz pozycję na liście i naciśnij klawisz x. Spowoduje to przeniesienie tej pozycji na listę "Boot priority order" (Kolejność uruchamiania).</p>

---

## Uruchamianie programu BIOS Setup Utility

Na komputerze jest zainstalowany program o nazwie BIOS Setup Utility, który umożliwia ustawianie rozmaitych parametrów konfiguracji.

- Config: ustawianie konfiguracji komputera,
- Date/Time: ustawianie daty i godziny,
- Security: ustawianie funkcji ochrony,
- Startup: ustawianie urządzenia startowego,
- Restart: restartowanie systemu,

Aby uruchomić program BIOS Setup Utility, wykonaj następujące czynności:

1. Aby uchronić się przed przypadkową utratą danych, wykonaj kopię zapasową danych i rejestru komputera. Szczegóły - patrz sekcja "Narzędzia do tworzenia i odtwarzania kopii zapasowych danych" w programie *Access Help*.
2. Jeśli do komputera podłączony jest napęd dyskietek, wyjmij dyskietkę z napędu dyskietek i wyłącz komputer.
3. Włącz komputer, po czym, gdy w lewym dolnym rogu ekranu zostanie wyświetlony komunikat "To interrupt normal startup, press the blue ThinkVantage button", naciśnij przycisk ThinkVantage. Zostanie otwarty obszar roboczy Rescue and Recovery.

4. Kliknij opcję **Access BIOS**. Zostanie wyświetlone okno z informacją o konieczności restartu systemu.
5. Kliknij przycisk **Yes**. Po zrestartowaniu komputera zostanie wyświetlone menu programu BIOS Setup Utility.  
Jeśli zostało ustawione hasło administratora, menu programu BIOS Setup Utility pojawi się dopiero po wprowadzeniu hasła. Zamiast wprowadzać hasło administratora, można uruchomić ten program, naciskając klawisz Enter, ale wówczas nie ma możliwości zmiany parametrów chronionych hasłem administratora. Więcej informacji na ten temat zawiera pomoc elektroniczna.
6. Używając klawiszy kursora, przejdź do pozycji, którą chcesz zmienić. Po jej zaznaczeniu naciśnij klawisz Enter. Pojawi się podmenu.
7. Zmień ustawienia odpowiednich pozycji podmenu. Użyj klawiszy F5 lub F6, aby zmienić wartości ustawienia. Jeśli pozycja ma podmenu, możesz je wyświetlić, naciskając klawisz Enter.
8. Naciśnij klawisz F3 lub Esc, aby zamknąć podmenu. Jeśli jesteś w podmenu zagnieżdżonym, naciskaj klawisz Esc, dopóki nie wrócisz do menu programu **BIOS Setup Utility**.  
**Uwaga:** W razie konieczności przywrócenia oryginalnych parametrów ustawionych w momencie zakupu należy nacisnąć klawisz F9. Spowoduje to załadowanie ustawień domyślnych. Można także wybrać odpowiednią opcję w podmenu Restart, aby załadować ustawienia domyślne lub usunąć wprowadzone zmiany.
9. Wybierz opcję **Restart**, a następnie naciśnij klawisz Enter. Przesuń kursor do opcji, która ma zostać użyta do restartu komputera, a następnie naciśnij klawisz Enter. Komputer zostanie zrestartowany.





---

## Rozdział 4. Opcje odtwarzania

---

### Wprowadzenie do Rescue and Recovery

Jeśli system Windows nie działa prawidłowo, do usunięcia problemu lub zidentyfikowania jego przyczyny użyj obszaru roboczego Rescue and Recovery. Wykonaj następujące czynności:

1. Wyłącz komputer, a następnie włącz go ponownie.
2. Podczas uruchamiania komputera obserwuj uważnie ekran. Gdy w lewym dolnym rogu ekranu zostanie wyświetlony komunikat "To interrupt normal startup, press the blue ThinkVantage button", naciśnij niebieski przycisk ThinkVantage. Zostanie otwarty obszar roboczy Rescue and Recovery.
3. Po otwarciu obszaru roboczego Rescue and Recovery dostępne są następujące opcje:
  - Rescue and Restore - ratowanie i odtwarzanie plików, folderów i kopii zapasowych;
  - Configure - konfiguracja systemu i haseł;
  - Communicate - komunikacja przez Internet z serwisem wsparcia.
  - Troubleshoot - rozwiązywanie problemów za pomocą procedur diagnostycznych.

Więcej informacji na temat korzystania z opcji Rescue and Recovery można znaleźć w sekcji "Recovery overview" programu *Access Help*.

---

### Odtwarzanie ustawień fabrycznych

Firma Lenovo nie dostarcza wraz z komputerem dysku do odtwarzania oprogramowania (Recovery) ani dysku z systemem Windows, zamiast nich proponuje prostsze metody wykonywania zadań, do jakich zazwyczaj służą tego typu dyski. W rozwiązaniu alternatywnym pliki i programy są umieszczone na samym dysku twardym, dzięki czemu można uniknąć szukania dysków i problemów związanych z użyciem niepoprawnej wersji dysku.

Kompletna kopia zapasowa wszystkich plików i programów zainstalowanych fabrycznie przez Lenovo na komputerze znajduje się w ukrytym obszarze, czyli partycji, dysku twardego. Jednak, chociaż kopia zapasowa jest ukryta, to zajmuje miejsce na dysku twardym. W związku z tym łączna pojemność dysku twardego podawana przez system Windows jest mniejsza niż można by oczekiwać. Rozbieżność tę wyjaśnia istnienie ukrytej partycji

Zawarty na niej program Product Recovery umożliwi odtworzenie całej zawartości dysku twardego do stanu, w jakim został on fabrycznie dostarczony.

Aby odtworzyć oryginalny stan dysku twardego, wykonaj następujące czynności:

### Uwagi:

1. Jeśli korzystasz z systemu Windows XP lub Windows 2000, a podczas odtwarzania napęd optyczny nie jest podłączony do komputera ThinkPad, to nie zostanie zainstalowane oprogramowanie DVD oraz oprogramowanie do nagrywania dysków CD. Aby zapewnić poprawność instalacji, zainstaluj napęd we wnęce zainstaluj napęd optyczny we wnęce Ultrabay przed rozpoczęciem odtwarzania.
2. Proces odtwarzania może trwać do 2 godzin.

**Uwaga:** W trakcie odtwarzania zostaną usunięte wszystkie pliki z głównej partycji dysku twardego (zazwyczaj dysku C). Zanim jednak jakiegokolwiek dane zostaną usunięte, istnieje możliwość zapisania ich na innym nośniku.

1. Jeśli to możliwe, zapisz wszystkie pliki i zamknij system operacyjny.
2. Wyłącz komputer na przynajmniej 5 sekund.
3. Włącz komputer. Obserwuj uważnie ekran. Gdy zostanie wyświetlony komunikat “To interrupt normal startup, press the blue ThinkVantage button”, naciśnij przycisk Access ThinkVantage. Zostanie otwarty obszar roboczy Rescue and Recovery.
4. Kliknij opcję **Restore your system** i postępuj zgodnie z instrukcjami wyświetlanymi na ekranie.

---

## Odzyskiwanie danych

Jeśli operacja tworzenia kopii zapasowej została wykonana za pomocą programu Rescue and Recovery, dostępne są również kopie zapasowe odpowiadające zawartości dysku twardego w różnych momentach. Te kopie zapasowe mogą być przechowywane na lokalnym dysku twardym, na dysku sieciowym lub na nośniku wymiennym, w zależności od opcji wybranych podczas tworzenia kopii zapasowej.

W celu odtworzenia wcześniejszego stanu zawartości dysku twardego z dowolnej z przechowywanych kopii zapasowych można użyć programu Rescue and Recovery lub Rescue and Recovery. Rescue and Recovery działa niezależnie od systemu operacyjnego Windows. Można go zatem uruchomić, naciskając w odpowiedniej chwili podczas uruchamiania komputera niebieski przycisk ThinkVantage.

Po otwarciu obszaru roboczego Rescue and Recovery można przeprowadzić operację odtwarzania również wtedy, gdy uruchomienie systemu Windows jest niemożliwe.

---

## Rozdział 5. Modernizacja i wymiana urządzeń

---

### Wymiana akumulatora

**Ważne**

Przed przystąpieniem do wymiany akumulatora przeczytaj *Podręcznik na temat bezpieczeństwa i gwarancji*.

1. **Wyłącz komputer lub przełącz go w tryb hibernacji.** Następnie odłącz od komputera zasilacz i wszystkie kable.

**Uwaga:** Przełączenie komputera w tryb hibernacji może być niemożliwe, jeśli używa się karty PC. W takiej sytuacji należy wyłączyć komputer.

2. Zamknij ekran i odwróć komputer.
3. Otwórz zatrzask akumulatora, przesuwanąc go w lewo **1**. Następnie wyjmij akumulator **2**.

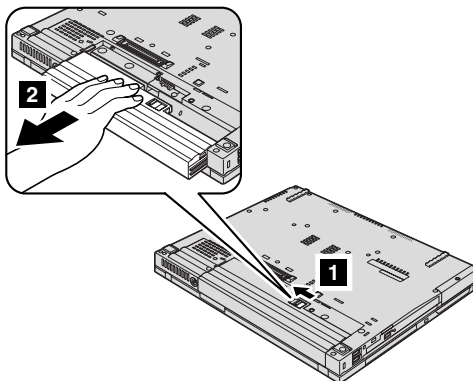

4. Zainstaluj w pełni naładowany akumulator.

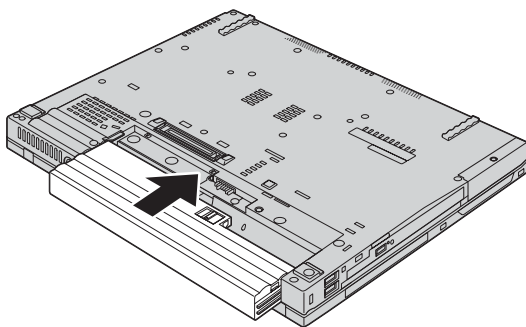

**Uwaga:** Jeśli komputer to ThinkPad T61 z ekranem panoramicznym 14,1", zainstaluj naładowany akumulator w następujący sposób:

- a. Dopasuj akumulator w sposób pokazany na rysunku **1** i delikatnie go dociśnij.

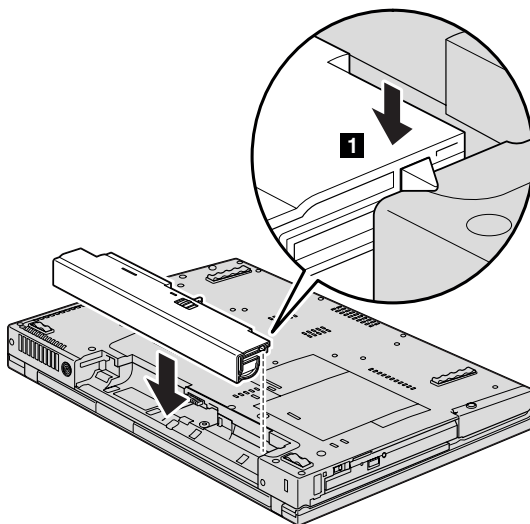

- b. Wsuń akumulator do komputera **2**.

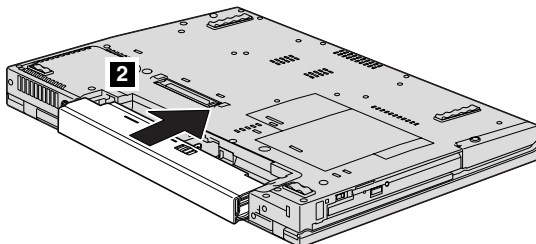

- Przesuń zatrzask akumulatora w położenie zablokowane.

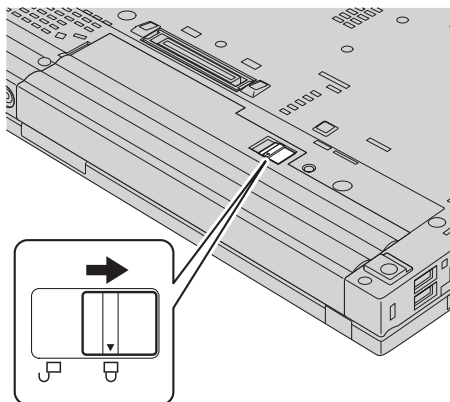

- Odwróć z powrotem komputer. Podłącz do komputera zasilacz i kable.

**Uwaga:** Akumulator może nieznacznie różnić się od pokazanych na powyższych rysunkach, w zależności od modelu.

---

## Modernizacja dysku twardego

### Ważne

Przed przystąpieniem do wymiany dysku twardego przeczytaj *Podręcznik na temat bezpieczeństwa i gwarancji*.

Można zwiększyć pojemność pamięci masowej komputera, wymieniając dysk twardy na inny, o większej pojemności. Nowy dysk twardy można kupić u reselera lub przedstawiciela Lenovo ds. marketingu.

### Uwagi:

- Dysk twardy należy wymieniać tylko w ramach modernizacji lub po naprawie. Złącza i wnęka dysku twardego nie są przystosowane do częstej wymiany dysku.
- Opcjonalny dysk twardy nie zawiera Rescue and Recovery ani programu Product Recovery.

**Uwaga**

**Zasady postępowania z dyskiem twardym:**

- Dysku nie wolno upuszczać ani nim wstrząsać. Powinien on leżeć na miękkim materiale, który jest w stanie zamortyzować ewentualne uderzenie.
- Nie wolno naciskać pokrywy urządzenia.
- Nie wolno dotykać złącza.

Dysk twardy jest bardzo wrażliwym urządzeniem. Niewłaściwe postępowanie z nim może spowodować jego uszkodzenie i trwałą utratę zapisanych na dysku danych. Przed wyjęciem dysku twardego należy wykonać kopię zapasową wszystkich danych, jakie się na nim znajdują, a następnie wyłączyć komputer. Nigdy nie należy wyjmować dysku podczas pracy systemu lub gdy system jest w trybie gotowości lub hibernacji.

Aby wymienić dysk twardy, wykonaj następujące czynności:

1. **Wyłącz komputer**, a następnie odłącz zasilacz i wszystkie kable.
2. Zamknij ekran i odwróć komputer.
3. Wyjmij akumulator.
4. Wykręć wkręt zabezpieczający pokrywę wnętrza dysku twardego.

**Modele z ekranem panoramicznym 14,1”:**

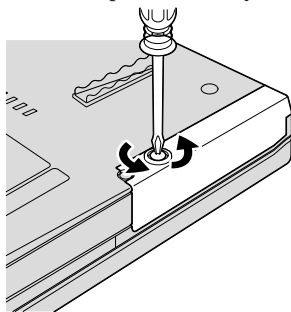

**Modele z ekranem 14,1” i z ekranem panoramicznym 15,4”:**

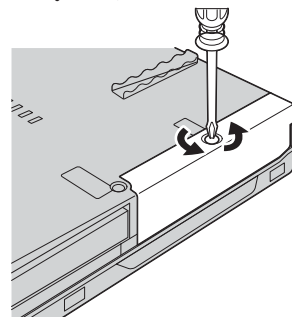

5. Zdejmij pokrywę.

Modele z ekranem panoramicznym 14,1”:

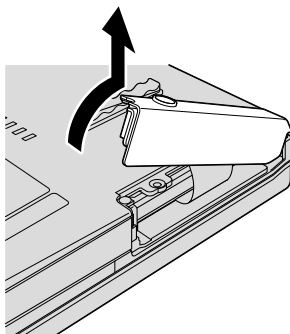

Modele z ekranem 14,1” i z ekranem panoramicznym 15,4”:

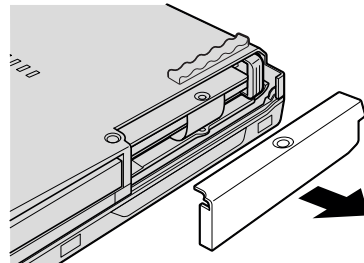

6. Wyjmij dysk twardy, ciągnąc za zaczep.

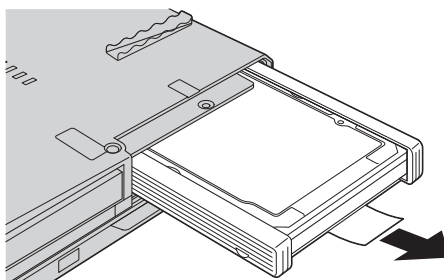

7. Odłącz boczne gumowe przewodnice od dysku twardego.

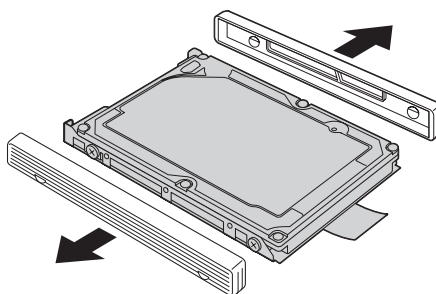

8. Przymocuj boczne gumowe prowadnice do nowego dysku twardego.

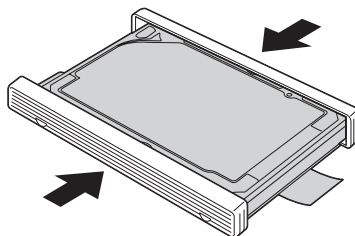

9. Włóż dysk do wnęki i wciśnij na miejsce.

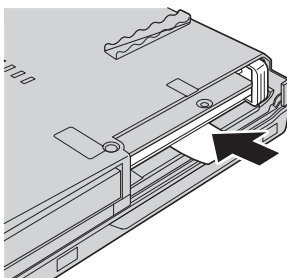

10. Ponownie zainstaluj pokrywę wnęki dysku twardego.

Modele z ekranem panoramicznym 14,1":

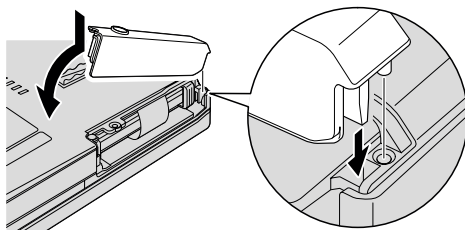

Modele z ekranem 14,1" i z ekranem panoramicznym 15,4":

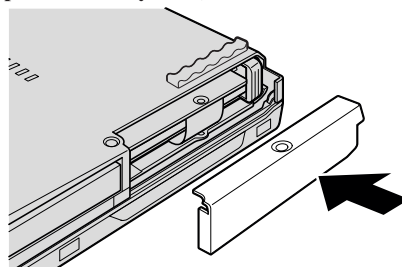



11. Ponownie zainstaluj wkręt.

Modele z ekranem panoramicznym 14,1”:

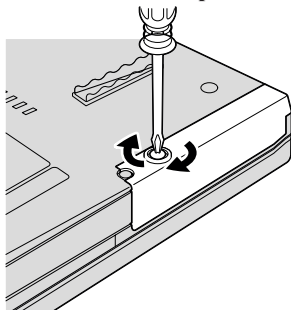

Modele z ekranem 14,1” i z ekranem panoramicznym 15,4”:

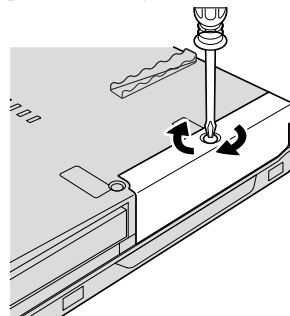

12. Włóż akumulator na miejsce.

13. Odwróć z powrotem komputer. Podłącz do komputera zasilacz i kable.

## Wymiana pamięci

### Ważne

Przed wymianą pamięci przeczytaj *Podręcznik na temat bezpieczeństwa i gwarancji*.

Zwiększenie wielkości pamięci jest efektywnym sposobem na przyspieszenie działania programów. Możesz zwiększyć wielkość pamięci w komputerze, instalując pamięć DDR II, synchroniczną DRAM lub niebuforowaną SO-DIMM, dostępną jako opcja, w gnieździe pamięci komputera. Dostępne są pamięci SO-DIMM różnej wielkości.

**Uwaga:** Należy używać tylko tych typów pamięci, które są obsługiwane przez komputer. W przypadku niepoprawnego zainstalowania opcjonalnej pamięci lub zainstalowania nieobsługiwanego typu pamięci w czasie uruchamiania komputera rozlegnie się ostrzegawczy sygnał dźwiękowy.

Aby zainstalować moduł pamięci SO-DIMM:

1. Dotknij metalowego stołu lub uziemionego metalowego obiektu. Czynność ta zmniejsza ładunek elektrostatyczny ciała ludzkiego, który mógłby uszkodzić moduł SO-DIMM. Nie dotykaj krawędzi modułu SO-DIMM, na której są styki.
2. **Wyłącz komputer**, a następnie odłącz zasilacz i wszystkie kable.
3. Zamknij ekran i odwróć komputer.
4. Wyjmij akumulator.
5. Zdejmij podpórkę pod nadgarstki.

- a. Usuń cztery wkręty zabezpieczające podpórkę pod nadgarstki.

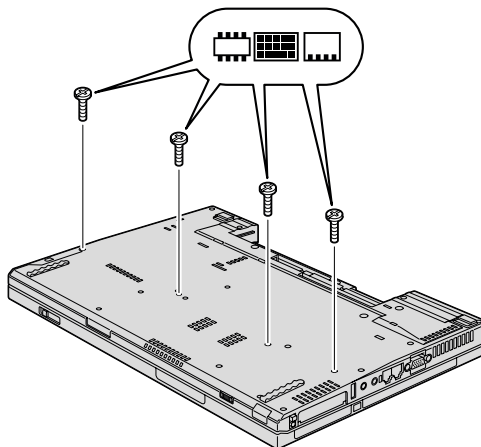

- b. Odwróć komputer i otwórz ekran. Otwórz podpórkę pod nadgarstki w sposób pokazany na rysunku **1**, podnosząc zaczepy po bokach, a następnie odłącz podpórkę od komputera **2**.

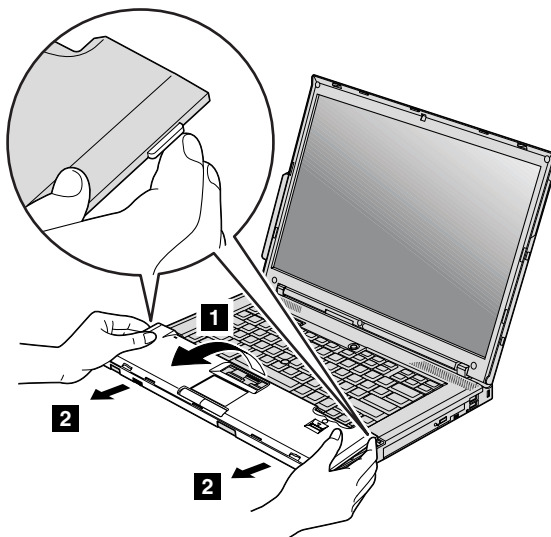

- c. Odłącz złącze podpórki pod nadgarstki, pociągając za zaczep.

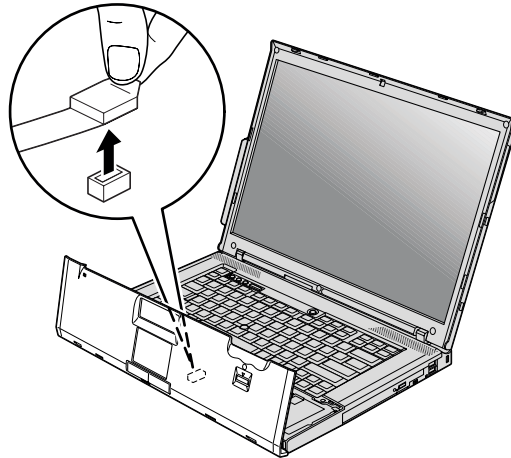

6. Jeśli w gnieździe pamięci są już zainstalowane dwa moduły SO-DIMM, wyjmij jeden z nich, aby zrobić miejsce na nowy. W tym celu zwolnij jednocześnie zatrzaski na obu krawędziach gniazda. Schowaj wyjęty moduł na wypadek użycia w przyszłości.

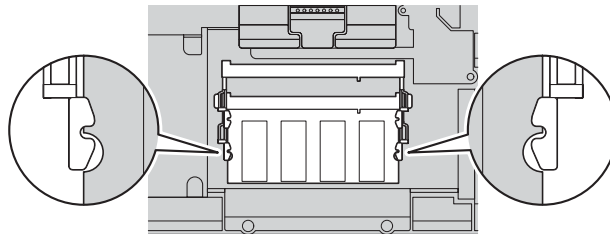

7. Trzymając moduł SO-DIMM naciera krawędzią w kierunku gniazda, energicznie wsuń moduł do gniazda pod kątem około 20 stopni **1**, a następnie dociskaj go, aż zaskoczy na miejsce **2**.

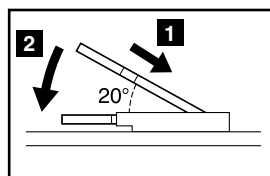
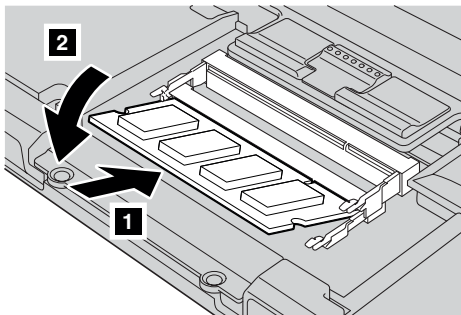

8. Zainstaluj ponownie podpórkę pod nadgarstki.
  - a. Podłącz złącze podpórki pod nadgarstki.

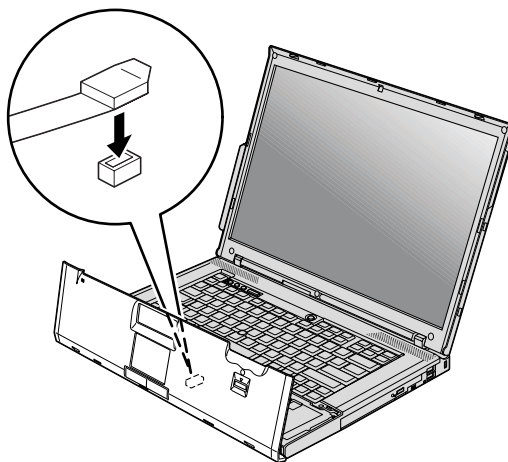

- b. Naciśnij prawą i lewą górną krawędź podpórki, aby umocować ją na miejscu.

**Modele z ekranem 14,1" i z ekranem panoramicznym 14,1":**



**Modele z ekranem panoramicznym 15,4":**

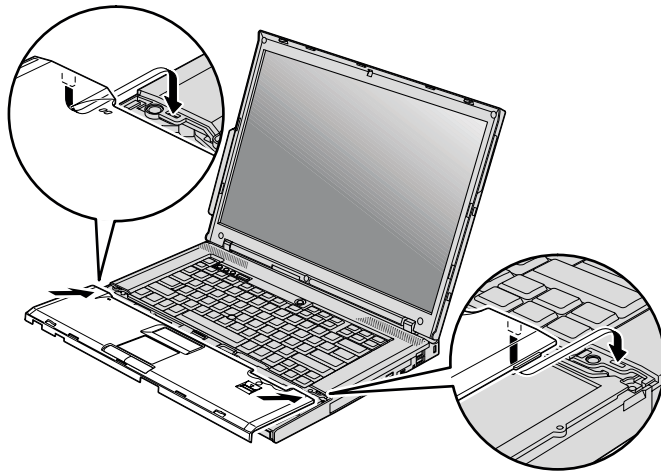

- c. Dociśnij przód podpórki pod nadgarstki, aż z kliknięciem zaskoczy na miejsce.

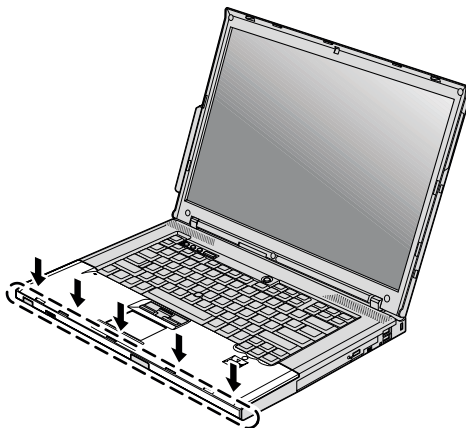

- d. Zamknij ekran i odwróć komputer. Ponownie wkręć cztery wkręty podpórki pod nadgarstki.

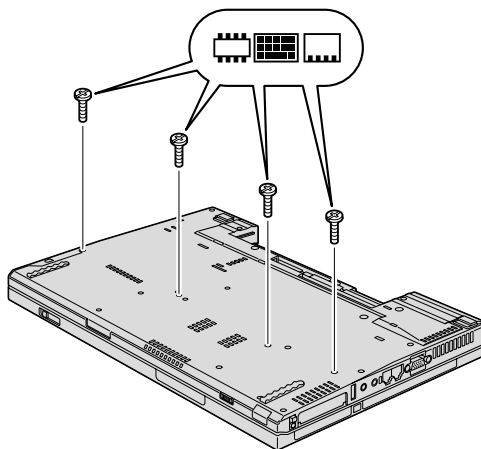

9. Włóż akumulator na miejsce.  
10. Odwróć komputer i podłącz zasilacz i kable.

Aby upewnić się, że moduł SO-DIMM został zainstalowany poprawnie:

1. Włącz komputer.
2. Gdy w lewym dolnym rogu ekranu zostanie wyświetlony komunikat “To interrupt normal startup, press the blue ThinkVantage button”, naciśnij przycisk ThinkVantage. Zostanie otwarty ekran Rescue and Recovery.
3. Kliknij opcję **Access BIOS**. Zostanie wyświetlone okno z informacją o konieczności restartu systemu.

4. Kliknij przycisk **Yes**. Po zrestartowaniu komputera zostanie wyświetlony ekran BIOS Setup Utility. Pozycja “Installed memory” podaje łączną wielkość pamięci zainstalowanej w komputerze.





---

## Rozdział 6. Pomoc i obsługa serwisowa

---

### Pomoc i obsługa serwisowa

Wszystkim, którym niezbędna jest pomoc, serwis, asysta techniczna lub po prostu więcej informacji na temat komputerów ThinkPad, Lenovo oferuje różne sposoby kontaktu. Ten podrozdział zawiera informacje o źródłach dodatkowych informacji na temat komputerów ThinkPad, o tym, co należy robić w razie napotkania problemów z komputerem, oraz do kogo w razie potrzeby należy się zwrócić w celu uzyskania pomocy serwisowej.

Pakiety serwisowe firmy Microsoft (Microsoft Service Packs) są źródłem najnowszych aktualizacji produktów Windows. Można je pobrać z sieci WWW (mogą obowiązywać opłaty za połączenia) lub z dysku. Szczegółowe informacje i odsyłacze można znaleźć w serwisie WWW Microsoft, pod adresem <http://www.microsoft.com>. Lenovo oferuje pomoc techniczną w zakresie instalowania i konfigurowania pakietów serwisowych dla systemów Microsoft Windows zainstalowanych fabrycznie przez Lenovo. W celu uzyskania informacji, należy skontaktować się z Centrum wsparcia dla klientów (numery telefonów - patrz "Ogólnoświatowa lista telefonów" na stronie 49). Usługa może być odpłatna.

---

### Uzyskiwanie pomocy w sieci WWW

W serwisie Lenovo w sieci WWW można znaleźć aktualne informacje o komputerach ThinkPad i wsparciu do nich. Strona główna Personal Computing znajduje się pod adresem: <http://www.lenovo.com/think>.

Informacje dotyczące wsparcia do komputera ThinkPad można znaleźć pod adresem <http://www.lenovo.com/think/support>. Wśród materiałów zgromadzonych w tym serwisie WWW znajdują się instrukcje rozwiązywania problemów, rady dotyczące posługiwania się komputerem, a także informacje o opcjach wyposażenia, które mogą ułatwić pracę z komputerem ThinkPad.

---

### Telefonowanie do Centrum Wsparcia Klienta

Jeśli samodzielne próby rozwiązania problemu nie dadzą rezultatu, w okresie gwarancyjnym można uzyskać pomoc i informacje przez telefon, korzystając z Centrum Wsparcia Klienta. W okresie gwarancyjnym dostępne są następujące usługi:

- Określanie problemów - do dyspozycji jest przeszkolony personel, który pomaga w określaniu problemów ze sprzętem i w podejmowaniu decyzji o niezbędnych działaniach mających na celu usunięcie problemu.

- Naprawa sprzętu Lenovo - jeśli przyczyną problemu jest sprzęt podlegający gwarancji Lenovo, dostępny jest przeszkolony personel, który zapewnia odpowiedni zakres serwisu.
- Zarządzanie zmianami serwisowymi - sporadycznie mogą wystąpić zmiany, których wprowadzenie jest wymagane po sprzedaży produktu. Lenovo lub reseler autoryzowany przez Lenovo zapewni wprowadzenie wybranych zmian serwisowych (Engineering Changes - EC), które mają zastosowanie do danego sprzętu.

Serwis nie obejmuje:

- wymiany lub instalowania części innych niż wyprodukowane przez Lenovo lub nieobjętych gwarancją Lenovo;

**Uwaga:** Wszystkie części objęte gwarancją mają 7-znakowe identyfikatory w formie FRU XXXXXXX.

- identyfikacji źródeł problemów z oprogramowaniem;
- konfigurowania BIOS jako części instalacji lub modernizacji;
- zmian, modyfikacji lub aktualizacji sterowników urządzeń;
- instalowania i obsługi sieciowego systemu operacyjnego;
- instalowania i obsługi aplikacji.

Aby określić, czy dany komputer podlega gwarancji oraz kiedy jego gwarancja wygasa, należy przejść na stronę <http://www.lenovo.com/think/support> i kliknąć łącze

**Warranty**, a następnie postępować zgodnie z instrukcjami wyświetlanymi na ekranie.

Warunki Ograniczonej Gwarancji Lenovo mające zastosowanie do Twojego produktu sprzętowego Lenovo znajdziesz w Rozdziale 3, "Informacje gwarancyjne", w *Podręczniku na temat bezpieczeństwa i gwarancji* dołączonym do produktu sprzętowego Lenovo.

W trakcie rozmowy telefonicznej należy w miarę możliwości przebywać w pobliżu komputera na wypadek, gdyby przedstawiciel asysty technicznej mógł od razu udzielić pomocy w zakresie rozwiązania problemu. Przed zatelefonowaniem należy się upewnić, że zostały pobrane aktualne sterowniki i aktualizacje systemu, przeprowadzono diagnostykę i zapisano informacje. Telefonując do asysty technicznej, należy mieć przygotowane następujące informacje:

- typ i model komputera,
- numery seryjne komputera, monitora i innych komponentów systemu lub dowód zakupu;
- opis problemu;
- dokładnie zapisane ewentualne komunikaty o błędach;
- informacje o konfiguracji sprzętu i oprogramowania.

Numery telefonów Centrum Wsparcia Klienta dla danej lokalizacji znajdują się w podrozdziale Ogólnoświatowa lista telefonów w dalszej części niniejszego podręcznika.

**Uwaga:** Numery telefonów mogą ulec zmianie bez uprzedzenia. Aktualna lista numerów telefonów Centrów Wsparcia Klienta i godzin ich pracy jest zamieszczona w serwisie wsparcia pod adresem <http://www.lenovo.com/support/phone>. Jeśli nie ma tam numeru dla danego kraju lub regionu, należy skontaktować się z reselerem lub przedstawicielem Lenovo ds. marketingu.

## Uzyskiwanie pomocy na całym świecie

Osoby czasowo lub na stałe wyjeżdżające z komputerem za granicę do kraju, w którym dany typ komputera ThinkPad jest sprzedawany, mogą mieć prawo do Międzynarodowego Serwisu Gwarancyjnego, który automatycznie uprawnia do uzyskania usług gwarancyjnych w okresie gwarancyjnym. Usługi są wykonywane przez dostawców usług upoważnionych do wykonywania usług gwarancyjnych.

Poszczególne kraje różnią się od siebie pod względem procedur i metod udzielania serwisu; ponadto w pewnych krajach zakres dostępnych usług jest zawężony. Międzynarodowy Serwis Gwarancyjny jest prowadzony zgodnie z metodą udzielania serwisu (tzn. usługa w punkcie serwisowym, z odbiorem od klienta lub na miejscu) przyjętą w kraju świadczenia usługi. W pewnych krajach punkty serwisowe mogą świadczyć usługi tylko do niektórych modeli danego typu komputera. Są też kraje, gdzie udzielenie serwisu odbywa się pod warunkiem uiszczenia opłat oraz z pewnymi ograniczeniami.

W celu ustalenia, czy posiadanie danego komputera uprawnia do korzystania z Międzynarodowego Serwisu Gwarancyjnego i zapoznania się z listą krajów, gdzie serwis jest dostępny, należy otworzyć stronę <http://www.lenovo.com/think/support>, kliknąć opcję **Warranty** i postępować zgodnie z instrukcjami wyświetlanymi na ekranie.

## Ogóln światowa lista telefonów

Numery telefonów mogą ulec zmianie bez powiadomienia. Aktualna lista numerów telefonów znajduje się pod adresem <http://www.lenovo.com/support/phone>.

Kraj lub region	Numer telefonu
Afryka	Afryka: +44 (0)1475-555-055 Afryka Południowa: +27-11-3028888 and 0800110756 Afryka Środkowa: należy skontaktować się z najbliższym Partnerem Handlowym Lenovo
Argentyna	0800-666-0011 (hiszpański)
Australia	131-426 (angielski)
Austria	01-24592-5901 (30-dniowe wsparcie w zakresie instalowania i konfigurowania) 01-211-454-610 (serwis gwarancyjny i wsparcie) (niemiecki)

Kraj lub region	Numer telefonu
Belgia	02-210-9820 (30-dniowe wsparcie w zakresie instalowania i konfigurowania) (holenderski) 02-210-9800 (30-dniowe wsparcie w zakresie instalowania i konfigurowania) (francuski) 02-225-3611 (serwis gwarancyjny i wsparcie) (holenderski, francuski)
Boliwia	0800-10-0189 (hiszpański)
Brazylia	Region Sao Paulo: (11) 3889-8986 Poza regionem Sao Paulo: 0800-701-4815 (portugalski - Brazylia)
Kanada	1-800-565-3344 (angielski, francuski) Numer telefonu tylko w Toronto: 416-383-3344
Chile	800-361-213 188-800-442-488 (połączenie bezpłatne) (hiszpański)
Chiny	Linia wsparcia technicznego 800-990-8888 86-10-58851110 (mandaryński)
Chiny (specjalny region administracyjny Hongkong)	ThinkPad (infolinia dla pytań technicznych): 2516-3939 (Hongkong) 0800-839 (Makau) Centrum serwisowe ThinkPad: 2825-6580 (Hongkong) 715-399 (Makau) Komputery multimedialne PC do użytku domowego: 800-938-228 (Hongkong) 0800-336 (Makau) (kantoński, angielski i mandaryński)
Chiny (specjalny region administracyjny Makau)	ThinkPad (infolinia dla pytań technicznych): 0800-839 (kantoński, angielski i mandaryński)
Kolumbia	1-800-912-3021 (hiszpański)
Kostaryka	800-011-1029 (hiszpański)
Chorwacja	0800-0426
Cypr	+357-22-841100
Czechy	+420-2-7213-1316
Dania	4520-8200 (30-dniowe wsparcie w zakresie instalowania i konfigurowania) 7010-5150 (serwis gwarancyjny i wsparcie) (duński)

<b>Kraj lub region</b>	<b>Numer telefonu</b>
Dominikana	1-866-434-2080 (hiszpański)
Ekwador	1-800-426911 (hiszpański)
Salwador	800-6264 (hiszpański)
Estonia	+372 66 00 800 +372 6776793
Finlandia	09-459-6960 (30-dniowe wsparcie w zakresie instalowania i konfigurowania) +358-800-1-4260 (serwis gwarancyjny i wsparcie) (fiński)
Francja	Sprzęt: 0810-631-213 (serwis gwarancyjny i wsparcie) Oprogramowanie: 0810-631-020 (serwis gwarancyjny i wsparcie) 0238-557-450 (30-dniowe wsparcie w zakresie instalowania i konfigurowania) (francuski)
Niemcy	07032-15-49201 (30-dniowe wsparcie w zakresie instalowania i konfigurowania) 01805-25-35-58 (serwis gwarancyjny i wsparcie) (niemiecki)
Grecja	+30-210-680-1700
Gwatemala	1800-624-0051 (hiszpański)
Honduras	Tegucigalpa: 232-4222 San Pedro Sula: 552-2234 (hiszpański)
Węgry	+36-1-382-5720
Indie	1800-425-6666 lub +91-80-2678-8970 (angielski)
Indonezja	800-140-3555 (angielski) 62-21-251-2955 (malajski, indonezyjski)
Irlandia	01-815-9202 (30-dniowe wsparcie w zakresie instalowania i konfigurowania) 01-881-1444 (serwis gwarancyjny i wsparcie) (angielski)
Izrael	Centrum serwisowe Givat Shmuel: +972-3-531-3900 (hebrajski, angielski)
Włochy	02-7031-6101 (30-dniowe wsparcie w zakresie instalowania i konfigurowania) +39-800-820094 (serwis gwarancyjny i wsparcie) (włoski)

Kraj lub region	Numer telefonu
Japonia	Produkty ThinkPad - połączenie bezpłatne: 0120-20-5550 Połączenia międzynarodowe: +81-46-266-4716  Komunikaty zostaną podane w języku japońskim. Aby uzyskać wsparcie telefoniczne w języku angielskim, należy poczekać do zakończenia zapowiedzi w języku japońskim i zgłoszenia się operatora. Wówczas należy poprosić o obsługę w języku angielskim ("English support please") i rozmowa zostanie przełączona do operatora posługującego się językiem angielskim.
Korea	1588-5801 (koreański)
Łotwa	+371 7070360
Litwa	+370 5 278 66 00
Luksemburg	+352-298-977-5063 (francuski)
Malezja	1800-88-8558 (angielski, bahasa, melayu)
Malta	+35621445566
Meksyk	001-866-434-2080 (hiszpański)
Bliski Wschód	+44 (0)1475-555-055
Holandia	+31-20-514-5770 (holenderski)
Nowa Zelandia	0800-733-222 (angielski)
Nikaragua	001-800-220-1830 (hiszpański)
Norwegia	6681-1100 (30-dniowe wsparcie w zakresie instalowania i konfigurowania) 8152-1550 (serwis gwarancyjny i wsparcie) (norweski)
Panama	206-6047 001-866-434-2080 (centrum wsparcia dla klientów Lenovo - połączenie bezpłatne) (hiszpański)
Peru	0-800-50-866 (hiszpański)
Filipiny	1800-1888-1426 (angielski) 63-2-995-8420 (filipiński)
Polska	+48-22-878-6999
Portugalia	+351-21-892-7147 (portugalski)
Rumunia	+4-021-224-4015
Federacja Rosyjska	Moskwa: +7 (495) 258-6300 Połączenie bezpłatne: 8 800 200 6300 (rosyjski)
Singapur	1800-3172-888 (angielski, bahasa, melayu)
Słowacja	+421-2-4954-5555

<b>Kraj lub region</b>	<b>Numer telefonu</b>
Słowenia	+386-1-4796-699
Hiszpania	91-714-7983 0901-100-000 (hiszpański)
Sri Lanka	+9411 2493547 +9411 2493548 (angielski)
Szwecja	08-477-4420 (30-dniowe wsparcie w zakresie instalowania i konfigurowania) 077-117-1040 (serwis gwarancyjny i wsparcie) (szwedzki)
Szwajcaria	058-333-0900 (30-dniowe wsparcie w zakresie instalowania i konfigurowania) 0800-55-54-54 (serwis gwarancyjny i wsparcie) (niemiecki, francuski, włoski)
Tajwan	886-2-8723-9799 lub 0800-000-700 (mandaryński)
Tajlandia	1-800-299-229 (tajski)
Turcja	00800-4463-2041 (turecki)
Wielka Brytania	01475-555-055 (30-dniowe wsparcie w zakresie instalowania i konfigurowania) 08705-500-900 (standardowe wsparcie gwarancyjne) (angielski)
Stany Zjednoczone	1-800-426-7378 (angielski)
Urugwaj	000-411-005-6649 (hiszpański)
Wenezuela	0-800-100-2011 (hiszpański)
Wietnam	Obszar północny i Hanoi: 84-4-843-6675 Obszar południowy i Ho Chi Minh: 84-8-829-5160 (angielski, wietnamski)





## Dodatek A. Informacje dotyczące gwarancji

Niniejszy Dodatek zawiera informacje o okresie gwarancyjnym oraz typie serwisu gwarancyjnego dla produktu Lenovo w Twoim kraju lub regionie. Warunki Ograniczonej Gwarancji Lenovo mające zastosowanie do Twojego produktu sprzętowego Lenovo znajdziesz w Rozdziale 3, "Informacje gwarancyjne", w *Podręczniku na temat bezpieczeństwa i gwarancji* dołączonym do produktu sprzętowego Lenovo.

Typ maszyny	Kraj lub region zakupu	Okres gwarancyjny	Typy serwisu
8889, 8895	Europa, Bliski Wschód, Afryka (EMEA), Korea	części i robocizna - 3 lata akumulator - 1 rok	4 1
	Japonia	części i robocizna - 1 rok akumulator - 1 rok	3 1
	inne	części i robocizna - 3 lata akumulator - 1 rok	3 1
8890, 8896	wszystkie	części i robocizna - 3 lata akumulator - 1 rok	2 1
8891, 8897	Stany Zjednoczone	części i robocizna - 1 rok akumulator - 1 rok	3 1
8892, 8898	Stany Zjednoczone	części i robocizna - 3 lata akumulator - 1 rok	3 1
8893, 8899	Europa, Bliski Wschód, Afryka (EMEA), Korea	części i robocizna - 4 lata akumulator - 1 rok	4 1
	inne	części i robocizna - 4 lata akumulator - 1 rok	3 1
8894, 8900	wszystkie	części i robocizna - 4 lata akumulator - 1 rok	2 1
8938	Korea	części i robocizna - 1 rok akumulator - 1 rok	3 1
6377, 6378	Stany Zjednoczone, Kanada, Meksyk, Brazylia, Japonia i Australia	części i robocizna - 4 lata akumulator - 1 rok	3 1
	inne	części i robocizna - 4 lata akumulator - 1 rok	4 1
6379, 1959	wszystkie	części i robocizna - 4 lata akumulator - 1 rok	2 1

Typ maszyny	Kraj lub region zakupu	Okres gwarancyjny	Typy serwisu
7658, 7662	Stany Zjednoczone, Kanada	części i robocizna - 1 rok akumulator - 1 rok	3 1
7659, 7663	Stany Zjednoczone, Kanada, Meksyk, Brazylia i Australia	części i robocizna - 3 lata akumulator - 1 rok	3 1
	Japonia	części i robocizna - 1 rok akumulator - 1 rok	3 1
	inne	części i robocizna - 3 lata akumulator - 1 rok	4 1
7660, 7664	Stany Zjednoczone, Kanada	części i robocizna - 3 lata akumulator - 1 rok	3 1
7661, 7665	wszystkie	części i robocizna - 3 lata akumulator - 1 rok	2 1
6457, 6463	Europa, Bliski Wschód, Afryka (EMEA), Korea	części i robocizna - 3 lata akumulator - 1 rok	4 1
	Japonia	części i robocizna - 1 rok akumulator - 1 rok	3 1
	inne	części i robocizna - 3 lata akumulator - 1 rok	3 1
6458, 6464	wszystkie	części i robocizna - 3 lata akumulator - 1 rok	2 1
6459, 6465	Stany Zjednoczone	części i robocizna - 1 rok akumulator - 1 rok	3 1
6460, 6466	Stany Zjednoczone	części i robocizna - 3 lata akumulator - 1 rok	3 1
6461, 6467	Europa, Bliski Wschód, Afryka (EMEA), Korea	części i robocizna - 4 lata akumulator - 1 rok	4 1
	inne	części i robocizna - 4 lata akumulator - 1 rok	3 1
6462, 6468	wszystkie	części i robocizna - 4 lata akumulator - 1 rok	2 1
6471	Korea	części i robocizna - 1 rok akumulator - 1 rok	3 1

## Typy serwisu

### 1. Serwis polegający na dostarczeniu części CRU

W ramach serwisu polegającego na dostarczeniu części wymienianych przez klienta (Customer Replaceable Unit - CRU), Dostawca Usług dostarczy Klientowi części CRU do zainstalowania. Części CRU są w większości łatwe do zainstalowania,

niektóre jednak wymagają pewnych umiejętności technicznych i narzędzi. Informacje na temat części CRU oraz instrukcje dotyczące wymiany są wysyłane wraz z produktem i dostępne w Lenovo na żądanie w dowolnym czasie. Klient może zażądać od Dostawcy Usług zainstalowania niektórych części CRU w ramach jednego z innych rodzajów serwisu gwarancyjnego dla produktu. Odpowiedzialność za instalowanie zewnętrznych części CRU (takich jak myszy, klawiatury czy monitory) spoczywa na Kliencie. Lenovo określi w materiałach wysłanych wraz z częściami CRU przeznaczonymi na wymianę, czy należy zwrócić wadliwe części CRU. Jeśli konieczny jest zwrot, to 1) instrukcje dotyczące zwrotu, opłacona etykieta wysyłkowa i opakowanie transportowe zostaną dołączone do części CRU przeznaczonych na wymianę oraz 2) Klient może zostać obciążony kosztami części CRU przeznaczonej na wymianę, jeśli Dostawca Usług nie otrzyma wadliwej części CRU w ciągu trzydziestu (30) dni od trzymania przez Klienta części na wymianę.

#### **2. Serwis na miejscu u Klienta**

W ramach serwisowania na miejscu u Klienta, Dostawca Usług naprawi lub wymieni produkt u Klienta. Klient musi zapewnić odpowiedni obszar roboczy, na którym można przeprowadzić demontaż i ponowny montaż produktu Lenovo. W przypadku niektórych produktów pewne naprawy mogą wymagać wysłania produktu przez Dostawcę Usług do wskazanego centrum serwisowego.

#### **3. Serwis wysyłkowy lub kurierski**

W ramach serwisu wysyłkowego lub kurierskiego produkt zostanie naprawiony lub wymieniony w wyznaczonym centrum serwisowym, z transportem zorganizowanym przez Dostawcę Usług. Klient jest odpowiedzialny za odłączenie produktu. Klient otrzyma opakowanie transportowe, w którym zwróci produkt do wskazanego centrum serwisowego. Kurier odbierze produkt i dostarczy do określonego ośrodka serwisowego. Gdy produkt zostanie naprawiony lub wymieniony, centrum serwisowe zorganizuje jej zwrot do Klienta.

#### **4. Serwis z wysyłką lub transportem przez Klienta**

W ramach serwisu z wysyłką lub transportem przez Klienta produkt zostanie naprawiony lub wymieniony w wyznaczonym centrum serwisowym, z dostawą lub wysyłką zorganizowaną przez Klienta. W zależności od instrukcji Dostawcy Usług, Klient ponosi odpowiedzialność za dostarczenie lub wysłanie pocztą produktu (opłacając wysyłkę z góry, jeśli nie zostanie określone inaczej) w odpowiednim opakowaniu do wskazanego miejsca. Gdy produkt zostanie naprawiony lub wymieniony, zostanie udostępniony Klientowi do odbioru. Nieodebranie produktu może spowodować jego utylizację przez Dostawcę Usług. W przypadku serwisu z wysyłką produkt zostanie zwrócony Klientowi na koszt Lenovo, chyba że Dostawca Usług określi inny tryb postępowania.



---

## Dodatek B. Części wymieniane przez klienta (CRU)

Części wymieniane przez Klienta (Customer Replaceable Units - CRU) to części komputerowe, które Klient może modernizować lub wymieniać we własnym zakresie. Istnieją dwa rodzaje części CRU: *wewnętrzne* i *zewnętrzne*. Zewnętrzne części CRU łatwo instalować, podczas gdy wewnętrzne wymagają pewnych umiejętności technicznych i narzędzi, takich jak wkrętak. Jednakże zarówno wewnętrzne, jak i zewnętrzne części CRU mogą być bezpiecznie wyjmowane przez Klienta.

Odpowiedzialność za wymianę wszystkich zewnętrznych części CRU spoczywa na Kliencie. Wewnętrzne części CRU mogą wyjmować lub instalować Klienci lub - w okresie gwarancyjnym - pracownicy serwisu Lenovo.

Komputer ten zawiera następujące rodzaje zewnętrznych części CRU:

- **Zewnętrzne części CRU (podłączalne):** te części CRU można po prostu odłączyć od komputera. Przykładami takich części CRU są zasilacz i kabel zasilający.
- **Zewnętrzne części CRU z zatrzaskami:** te części CRU wyposażone są w zatrzaski pomagające je wyjmować i wymieniać. Przykładami takich części CRU są akumulator notebooka i urządzenia Ultrabay, takie jak napęd optyczny, dysk twardy czy dodatkowy akumulator.

Komputer ten zawiera następujące rodzaje wewnętrznych części CRU:

- **Zewnętrzne części CRU (umieszczone za panelem dostępowym):** te części CRU są umieszczone wewnątrz komputera i oddzielone panelem dostępowym, zazwyczaj przymocowanym jednym lub dwoma wkrętami. Po zdjęciu panelu dostępowego widać tylko określone części CRU. Przykładami takich części CRU są moduły pamięci i dyski twarde.
- **Zewnętrzne części CRU (umieszczone w produkcie):** dostęp do tych części CRU można uzyskać jedynie przez otwarcie obudowy komputera. Przykładami takich części CRU są karty PCI Express Mini i zintegrowana klawiatura.

Program *Access Help* udostępnia instrukcje wymiany wewnętrznych i zewnętrznych części CRU. Aby uruchomić program *Access Help*, z menu **Start** wybierz polecenie **Wszystkie programy** (w Windows 2000 - **Programy**), a następnie **ThinkVantage**. Kliknij polecenie **Access Help**.

Ponadto Podręcznik obsługi i rozwiązywania problemów (niniejszy podręcznik) i *Instrukcje instalowania* zawierają instrukcje dla kilku niewralgicznych części CRU.

W razie braku możliwości uzyskania dostępu do tych instrukcji lub trudności z wymianą części wymienianej przez klienta można skorzystać z następujących zasobów dodatkowych:

- Elektroniczny podręcznik konserwacji sprzętu i informacje filmowe dostępne w serwisie WWW wsparcia  
<http://www.lenovo.com/support/site.wss/document.do?sitestyle=lenovo&Indocid=part-video>.
- Centrum Wsparcia Klienta. Numery telefonów centrów wsparcia obsługujących poszczególne kraje i regiony można znaleźć w podrozdziale “Ogólnoświatowa lista telefonów” na stronie 49.

**Uwaga: Należy używać jedynie części dostarczanych przez. Informacje gwarancyjne dotyczące części CRU dla danego typu komputera - patrz Podręcznik na temat bezpieczeństwa i gwarancji, Rozdział 3, Informacje gwarancyjne.**

Poniższa tabela zawiera listę części CRU dla Twojego komputera wraz ze wskazówkami odnośnie lokalizacji instrukcji wymiany.

	Podręcznik obsługi i rozwiązywania problemów	Instrukcje instalowania	Access Help	Elektroniczny podręcznik konserwacji sprzętu	Film online
<b>Zewnętrzne części CRU (podłączalne)</b>					
Zasilacz		X			
Kabel zasilający do zasilacza		X			
kapturek urządzenia TrackPoint			X		
<b>Zewnętrzne części CRU (z zatrzaskami)</b>					
akumulator	X		X	X	X
napęd optyczny			X	X	X
Urządzenie Ultrabay			X	X	X
<b>Wewnętrzne części CRU (za panelem dostępowym)</b>					
dysk twardy	X		X	X	X
<b>Zewnętrzne części CRU (umieszczone w produkcie)</b>					
klawiatura			X	X	X
podpórka pod nadgarstki	X		X	X	X
pamięć	X		X	X	X
karta PCI Express Mini			X	X	X

	<b>Podręcznik obsługi i rozwiązywania problemów</b>	<b>Instrukcje instalowania</b>	<b>Access Help</b>	<b>Elektroniczny podręcznik konserwacji sprzętu</b>	<b>Film online</b>
karta dodatkowa do komunikacji.			X	X	X





---

## Dodatek C. Opcje i specyfikacje

---

### Elementy

#### Procesor

- Patrz właściwości systemu dla tego komputera. W tym celu:  
Kliknij przycisk **Start**, prawym przyciskiem myszy kliknij opcję **Komputer** (w Windows XP i Windows 2000 - **Mój komputer**), a następnie z menu rozwijanego wybierz opcję **Właściwości**.

#### Pamięć

- synchroniczna pamięć dynamiczna o dostępie bezpośrednim (DRAM) DDR (Double Data Rate) II

#### Urządzenie pamięci masowej

- Napęd dysku twardego 2,5 cala

#### Ekran

Kolorowy ekran wykorzystujący technologię TFT:

- wielkość: 14,1"  
rozdzielczość:
  - wyświetlacz LCD: maksymalnie 1400x1050, w zależności od modelu
  - zewnętrzny monitor: maksymalnie 2048 x 1536
- wielkość: 14,1", panoramiczny  
rozdzielczość:
  - wyświetlacz LCD: maksymalnie 1400x900, w zależności od modelu
  - zewnętrzny monitor: maksymalnie 2048 x 1536
- wielkość: 15,4 cala, panoramiczny  
rozdzielczość:
  - wyświetlacz LCD: maksymalnie 1920x1200, w zależności od modelu
  - zewnętrzny monitor: maksymalnie 2048 x 1536
- kontrola jasności
- ThinkLight<sup>®</sup>

#### Klawiatura

- 89, 90 lub 94 klawisze
- UltraNav<sup>®</sup> (TrackPoint i urządzenie touchpad)
- klawisz funkcyjny Fn
- przycisk ThinkVantage
- przyciski regulacji głośności

#### Interfejs

- złącze monitora zewnętrznego
- gniazdo słuchawkowe stereo
- gniazdo mikrofonu
- 3 złącza USB (Universal Serial Bus)
- złącze IEEE 1394 (w niektórych modelach)
- złącze telefoniczne RJ11
- złącze sieci Ethernet RJ45
- Ultrabay Enhanced
- Ultrabay Slim
- złącze dokowania

### **Wielofunkcyjne gniazdo kart PC, ExpressCard, Smart Card lub Flash Media Card (w zależności od modelu)**

- PC i ExpressCard
- PC i Smart Card
- PC i czytnik nośników cyfrowych 4-w-1

### **Napęd optyczny**

- napęd CD-ROM, DVD-ROM, Combo lub Multi-Burner, w zależności od modelu

### **Opcje łączności bezprzewodowej**

- wbudowana karta bezprzewodowej sieci LAN (w niektórych modelach)
- wbudowana obsługa protokołu *Bluetooth* (w niektórych modelach)
- wbudowana bezprzewodowa karta sieci WAN (w niektórych modelach)

### **czytnik nośników cyfrowych (w niektórych modelach)**

- gniazdo nośników cyfrowych 4-w-1

### **Urządzenie do uwierzytelniania**

- czytnik odcisków palców (w niektórych modelach)

---

## Parametry techniczne

### **Wymiary**

Model z ekranem **14,1"**

- Szerokość: 313,4 mm
- Głębokość: 255 mm
- Wysokość: 27,5-32,4 mm

Model z ekranem panoramicznym **14,1"**

- Szerokość: 335,5 mm
- Głębokość: 238 mm
- Wysokość: 27,6-31,9 mm

Model z ekranem panoramicznym **15,4"**

- Szerokość: 358,4 mm

- Głębokość: 255 mm
- Wysokość: 29,8-34,5 mm

#### **Dopuszczalne warunki zewnętrzne**

- Maksymalna wysokość przy normalnym ciśnieniu: 3048 m (10 000 stóp)
- Temperatura
  - Na wysokości do 2438 m (8000 stóp)
    - Podczas pracy: 5°C do 35°C (41°F do 95°F)
    - Jeśli komputer nie pracuje: 5°C-43°C (41°F-109°F)
  - Na wysokości powyżej 2438 m (8000 stóp)
    - Maksymalna temperatura działania w warunkach bez podwyższonego ciśnienia: 31,3°C (88° F)

**Uwaga:** Podczas ładowania akumulatora jego temperatura musi wynosić co najmniej 10°C (50°F).

- Wilgotność względna:
  - Podczas pracy: 8%-80%
  - Jeśli komputer nie pracuje: 5%-95%

#### **Emisja ciepła**

- Maksymalnie 65 W (222 BTU/h) lub 90 W (307 BTU/h) (w zależności od modelu)

#### **Źródło zasilania (zasilacz)**

- Sinusoidalne napięcie wejściowe od 50 do 60 Hz
- Zakres napięcia wejściowego: 100-240 V, 50 do 60 Hz

#### **Akumulator**

Model z ekranem panoramicznym **14,1"**

- Litowy
  - Napięcie znamionowe: 10,8 lub 14,4 V, w zależności od modelu
  - Pojemność: 2,6 Ah lub 5,2 Ah, w zależności od modelu

Model z ekranem **14,1" i z ekranem panoramicznym 15,4"**

- Litowy
  - Napięcie nominalne: 10,8 V
  - Pojemność: 5,2 Ah lub 7,8 Ah, w zależności od modelu

#### **Żywotność akumulatora**

- Pozostała moc akumulatora wyświetlana jest na pasku zadań.

#### **System operacyjny**

- System operacyjny dla Twojego komputera - patrz <http://www.lenovo.com/think/support>.



---

## Dodatek D. Uwagi

---

### Uwagi

Lenovo może nie oferować we wszystkich krajach produktów, usług lub opcji omawianych w tej publikacji. Informacje o produktach i usługach dostępnych w danym kraju można uzyskać od lokalnego przedstawiciela Lenovo. Odwołanie do produktu, programu lub usługi Lenovo nie oznacza, że można użyć wyłącznie tego produktu, programu lub usługi. Zamiast nich można zastosować ich odpowiednik funkcjonalny pod warunkiem, że nie narusza to praw własności intelektualnej Lenovo. Jednakże cała odpowiedzialność za ocenę przydatności i sprawdzenie działania produktu, programu lub usługi pochodzących od innego producenta spoczywa na użytkowniku.

Lenovo może posiadać patenty lub złożone wnioski patentowe na towary i usługi, o których mowa w niniejszej publikacji. Przedstawienie niniejszej publikacji nie daje żadnych uprawnień licencyjnych do tychże patentów. Pisemne zapytania w sprawie licencji można przysyłać na adres:

*Lenovo (United States), Inc.  
1009 Think Place - Building One  
Morrisville, NC 27560  
U.S.A.  
Attention: Lenovo Director of Licensing*

LENOVO DOSTARCZA TĘ PUBLIKACJĘ W TAKIM STANIE, W JAKIM SIĘ ZNAJDUJE (“AS IS”) BEZ UDZIELANIA JAKIKOLWIEK GWARANCJI (W TYM TAKŻE RĘKOJMI), WYRAŻNYCH LUB DOMNIEMANYCH, A W SZCZEGÓLNOŚCI DOMNIEMANYCH GWARANCJI PRZYDATNOŚCI HANDLOWEJ, PRZYDATNOŚCI DO OKREŚLONEGO CELU ORAZ GWARANCJI, ŻE PUBLIKACJA TA NIE NARUSZA PRAW STRON TRZECICH. Ustawodawstwa niektórych krajów nie dopuszczają zastrzeżeń dotyczących gwarancji wyraźnych lub domniemanych w odniesieniu do pewnych transakcji; w takiej sytuacji powyższe zdanie nie ma zastosowania.

Informacje zawarte w niniejszej publikacji mogą zawierać nieścisłości techniczne lub błędy drukarskie. Informacje te są okresowo aktualizowane, a zmiany te zostaną ujęte w kolejnych wydaniach tej publikacji. Lenovo zastrzega sobie prawo do wprowadzania ulepszeń i/lub zmian w produktach i/lub programach opisanych w tej publikacji w dowolnym czasie, bez wcześniejszego powiadomienia.

Produkty opisane w niniejszym dokumencie nie są przeznaczone do używania w aplikacjach wykorzystywanych przy przeszczepach ani w innych aplikacjach podtrzymywania życia, kiedy wadliwe działanie może spowodować uszczerbek na zdrowiu lub śmierć. Informacje zawarte w niniejszym dokumencie pozostają bez

wpływu na specyfikacje produktów oraz gwarancje Lenovo. Żadne z postanowień niniejszego dokumentu nie ma charakteru wyraźnej lub domniemanej licencji czy zabezpieczenia bądź ochrony przed roszczeniami w ramach praw własności intelektualnej Lenovo lub stron trzecich. Wszelkie zawarte tu informacje zostały uzyskane w konkretnym środowisku i mają charakter ilustracyjny. Wyniki osiągnięte w innych środowiskach operacyjnych mogą być odmienne.

Lenovo ma prawo do korzystania i rozpowszechniania informacji przysłanych przez użytkownika w dowolny sposób, jaki uzna za właściwy, bez żadnych zobowiązań wobec ich autora.

Wszelkie wzmianki w tej publikacji na temat stron internetowych innych podmiotów zostały wprowadzone wyłącznie dla wygody użytkownika i w żadnym wypadku nie stanowią zachęty do ich odwiedzania. Materiały dostępne na tych stronach nie są częścią materiałów opracowanych dla tego produktu Lenovo, a użytkownik korzysta z nich na własną odpowiedzialność.

Wszelkie dane dotyczące wydajności zostały zebrane w kontrolowanym środowisku. Dlatego też rezultaty osiągnięte w innych środowiskach operacyjnych mogą być inne. Niektóre pomiary mogły być dokonywane na systemach będących w fazie rozwoju i nie ma gwarancji, że pomiary te wykonane na ogólnie dostępnych systemach dadzą takie same wyniki. Niektóre z pomiarów mogły być estymowane przez ekstrapolację. Rzeczywiste wyniki mogą być inne. Użytkownicy powinni we własnym zakresie sprawdzić odpowiednie dane dla ich środowiska.

---

## Uwagi dotyczące emisji promieniowania elektromagnetycznego

Poniższa informacja dotyczy ThinkPad T61, typ 8889, 8890, 8891, 8892, 8893, 8894, 8895, 8896, 8897, 8898, 8899, 8900, 8938, 1959, 7658, 7659, 7660, 7661, 7662, 7663, 7664, 7665, 6457, 6458, 6459, 6377, 6378, 6379, 6460, 6461, 6462, 6463, 6464, 6465, 6466, 6467, 6468 i 6471.

### Federal Communications Commission (FCC) Statement

This equipment has been tested and found to comply with the limits for a Class B digital device, pursuant to Part 15 of the FCC Rules. These limits are designed to provide reasonable protection against harmful interference in a residential installation. This equipment generates, uses, and can radiate radio frequency energy and, if not installed and used in accordance with the instructions, may cause harmful interference to radio communications. However, there is no guarantee the interference will not occur in a particular installation. If this equipment does cause harmful interference to radio or television reception, which can be determined by turning the equipment off and on, the user is encouraged to try to correct the interference by one or more of the following measures:

- Reorient or relocate the receiving antenna.
- Increase the separation between the equipment and receiver.

- Connect the equipment into an outlet on a circuit different from that to which the receiver is connected.
- Consult an authorized dealer or service representative for help.

Properly shielded and grounded cables and connectors must be used in order to meet FCC emission limits. Proper cables and connectors are available from Lenovo authorized dealers. Lenovo is not responsible for any radio or television interference caused by using other than recommended cables or connectors or by unauthorized changes or modifications to this equipment. Unauthorized changes or modifications could void the user's authority to operate the equipment.

This device complies with Part 15 of the FCC Rules. Operation is subject to the following two conditions: (1) this device may not cause harmful interference, and (2) this device must accept any interference received, including interference that may cause undesired operation.

Responsible party:

Lenovo (United States) Incorporated  
 1009 Think Place - Building One  
 Morrisville, NC 27560  
 Telefon: 1-919-294-5900



### **Industry Canada Class B emission compliance statement**

This Class B digital apparatus complies with Canadian ICES-003.

### **Avis de conformité à la réglementation d'Industrie Canada**

Cet appareil numérique de la classe B est conforme à la norme NMB-003 du Canada.

### **Oświadczenie Unii Europejskiej o zgodności z dyrektywą EMC**

Ten produkt jest zgodny z wymaganiami dotyczącymi bezpieczeństwa, zawartymi w dokumencie EU Council Directive 89/336/EEC na temat ustawodawstwa państw członkowskich w dziedzinie kompatybilności elektromagnetycznej. Lenovo nie ponosi odpowiedzialności za błędy powstałe na skutek sprzecznego z zaleceniami, nieautoryzowanego wprowadzania zmian w produkcie, włącznie z dołączaniem kart opcjonalnych, dostarczonych przez firmę inną niż Lenovo.

W wyniku testów stwierdzono, że ten produkt jest zgodny z ograniczeniami dotyczącymi Wyposażenia Informatycznego klasy B (Class B Information Technology Equipment), zawartymi w europejskim standardzie CISPR 22/European Standard EN 55022. Limity dla urządzeń klasy B zostały ustanowione po to, aby zapewnić

odpowiednią ochronę przed zakłóceniami pracy licencjonowanych urządzeń komunikacyjnych w środowisku mieszkalnym.

W celu ograniczenia potencjalnych zakłóceń komunikacji radiowej i telewizyjnej oraz innych urządzeń elektrycznych i elektronicznych, należy korzystać z prawidłowo ekranowanych i uziemionych kabli i złączy. Takie kable i złącza można nabyć od autoryzowanych dealerów Lenovo. Lenovo nie przyjmuje odpowiedzialności za zakłócenia spowodowane używaniem kabli i złączy innych niż zalecane.

## Japanese VCCI Class B statement

この装置は、情報処理装置等電波障害自主規制協議会（VCCI）の基準に基づくクラスB情報技術装置です。この装置は、家庭環境で使用することを目的としていますが、この装置がラジオやテレビジョン受信機に近接して使用されると、受信障害を引き起こすことがあります。

取扱説明書に従って、正しい取り扱いをして下さい。

---

## Oświadczenia WEEE UE

Znak WEEE (Waste Electrical and Electronic Equipment - Zużyty Sprzęt Elektryczny i Elektroniczny) jest używany jedynie w krajach Unii Europejskiej i w Norwegii. Urządzenia są nim oznaczone zgodnie z europejską dyrektywą 2002/96/EC dotyczącą urządzeń elektrycznych i elektronicznych przeznaczonych do zniszczenia. Dyrektywa określa zakres, w jakim w całej Unii Europejskiej obowiązuje zwrot i przetwarzanie wtórne zużytych urządzeń. Znak ten stosowany jest na różnych produktach, aby wskazać, że produktów tych nie należy wyrzucać, ale zwrócić je z chwilą wycofania z użytku, zgodnie z postanowieniami przywołanej dyrektywy.

Użytkownicy sprzętu elektrycznego i elektronicznego (electrical and electronic equipment - EEE) ze znakiem WEEE według Aneksu IV Dyrektywy WEEE nie mogą utylizować zużytego sprzętu EEE jako nieposortowanych odpadów komunalnych. Muszą korzystać ze struktury zbierania odpadów, umożliwiającej zbieranie, przetwarzanie wtórne i odzyskiwanie WEEE oraz minimalizowanie potencjalnego wpływu urządzeń EEE na środowisko i zdrowie człowieka w związku z obecnością substancji niebezpiecznych. Dodatkowe informacje o WEEE znajdują się pod adresem <http://www.lenovo.com/lenovo/environment>.

---

## Notice for users in the U.S.A.

California Perchlorate Information:



Products containing CR (manganese dioxide) lithium coin cell batteries may contain perchlorate.

Perchlorate Material — special handling may apply.  
See <http://www.dtsc.ca.gov/hazardouswaste/perchlorate>.

---

## Oferta na oprogramowanie IBM Lotus

**Informacje o ofercie dla nabywców komputerów ThinkPad z systemem Windows XP:** Zakup komputera ThinkPad z systemem operacyjnym Windows XP uprawnia kwalifikowanego nabywcę do otrzymania pojedynczej, ograniczonej licencji na “autonomicznego” klienta Lotus Notes® oraz pojedynczej licencji na oprogramowanie Lotus® SmartSuite®. Licencje te uprawniają do zainstalowania tego oprogramowania i korzystania z niego na nowym komputerze ThinkPad za pomocą jednej z następujących opcji:

**Informacje o ofercie dla nabywców komputerów ThinkPad z systemem Windows Vista:** Zakup komputera ThinkPad z systemem operacyjnym Windows Vista uprawnia kwalifikowanego nabywcę do otrzymania pojedynczej, ograniczonej licencji na “autonomicznego” klienta Lotus Notes. Licencja ta uprawnia do zainstalowania tego oprogramowania i korzystania z niego na nowym komputerze ThinkPad za pomocą jednej z następujących opcji:

- **Niniejsza oferta nie obejmuje nośników z tym oprogramowaniem. Jeśli klient nie ma odpowiedniego nośnika z oprogramowaniem Lotus Notes Client lub Lotus SmartSuite,** może zamówić dysk CD i zainstalować oprogramowanie na komputerze. Więcej informacji znajduje się w podrozdziale “Zamawianie dysku CD” na stronie 72.
- **Jeśli klient ma już licencjonowaną kopię oprogramowania,** to jest uprawniony do wykonania dodatkowej kopii posiadanego oprogramowania oraz korzystania z niej.

**Informacje o oprogramowaniu IBM Lotus Notes:** Oprogramowanie autonomicznego klienta Notes o ograniczonym wykorzystaniu umożliwia integrację najcenniejszych zasobów związanych z przesyłaniem wiadomości, pracą grupową oraz zarządzaniem informacjami osobistymi (PIM) — takich jak: e-mail, kalendarz i lista zadań — aby można było z nich korzystać zarówno mając połączenie z siecią, jak i w trybie offline. Licencja na oprogramowanie autonomiczne nie daje prawa dostępu do żadnego z serwerów IBM® Lotus Domino®; dzięki niej można jednak po obniżonej cenie wykupić pełną licencję na oprogramowanie Notes. Więcej informacji - patrz <http://www.lotus.com/notes>.

**Informacje o oprogramowaniu IBM Lotus SmartSuite:** Pakiet Lotus SmartSuite obejmuje wydajne aplikacje zawierające funkcje, które pozwalają zaoszczędzić dużo czasu, pomagają w pracy i ułatwiają wykonywanie poszczególnych zadań.

- Lotus Word Pro® – edytor tekstu
- Lotus 1-2-3® – arkusz kalkulacyjny
- Lotus Freelance Graphics® – prezentacje graficzne

- Lotus Approach<sup>®</sup> – baza danych
- Lotus Organizer<sup>®</sup> – menedżer czasu, kontaktów i informacji
- Lotus FastSite<sup>®</sup> – publikowanie stron WWW
- Lotus SmartCenter – internetowy menedżer informacji.

**Wsparcie dla klientów:** Informacje na temat wsparcia oraz numery telefonów, pod którymi można uzyskać pomoc w zakresie początkowego instalowania oprogramowania, można znaleźć pod adresem <http://www.lenovo.com/think/support>. Aby wykupić wsparcie techniczne wykraczające poza początkowe instalowanie, należy odwiedzić stronę <http://www.lotus.com/passport>.

**Międzynarodowa umowa licencyjna:** Licencja na oprogramowanie otrzymywana w ramach niniejszej oferty nie obejmuje aktualizacji oprogramowania ani wsparcia technicznego i podlega warunkom międzynarodowej umowy licencyjnej na programy IBM (IPLA), która jest dołączona do tego oprogramowania. Korzystanie z programów Lotus SmartSuite i Lotus Notes opisanych w niniejszej ofercie jest równoznaczne z zaakceptowaniem warunków tej oferty oraz umowy IPLA IBM. Dalsze informacje dotyczące umowy IPLA na programy IBM można znaleźć pod adresem <http://www.ibm.com/software/sla/slabd.nsf>. Programy nie podlegają odsprzedaży.

**Dowód uprawnienia (Proof of Entitlement):** Dowód zakupu objętego ofertą komputera ThinkPad należy zachować wraz z niniejszym opisem Oferty, jako dowód uprawnienia.

#### **Nabywanie aktualizacji, dodatkowych licencji i wsparcia technicznego**

Aktualizacje oprogramowania i wsparcie techniczne można uzyskać odpłatnie w ramach programu IBM Passport Advantage<sup>®</sup>. Aby uzyskać informacje o zakupie dodatkowych licencji na produkty Notes i SmartSuite, jak również inne produkty Lotus, należy odwiedzić stronę <http://www.ibm.com> lub <http://www.lotus.com/passport>.

#### **Aby zamówić dysk CD:**

**Ważne:** W ramach niniejszej Oferty klient może zamówić jeden nośnik CD na każdą licencję. Konieczne będzie podanie 7-cyfrowego numeru seryjnego nowo nabytego komputera ThinkPad. Ten dysk CD jest bezpłatny; w zależności od przepisów obowiązujących w poszczególnych krajach konieczne może być jednak pokrycie kosztów transportu, cła i podatku. Czas realizacji zamówienia wynosi od 10 do 20 dni od jego otrzymania.

##### **–W Stanach Zjednoczonych i Kanadzie:**

Telefon: 800-690-3899

##### **–W Ameryce Łacińskiej:**

przez Internet: <http://smartsuite.modusmedia.com>

adres do korespondencji:

IBM - Lotus Notes and SmartSuite Program

Modus Media International

501 Innovation Avenue

Morrisville, NC, USA 27560

Faks: 919-405-4495

Aby dowiedzieć się o status zamówienia, wyślij e-mail pod następujący adres:  
smartsuite\_ibm@modusmedia.com

**–W Europie:**

przez Internet: <http://ibm-apel.modus.com/>

adres do korespondencji:

Lotus Fulfillment, ModusLink Kft. 1222 Budapest,

Nagytetenyi ut 112

Węgry

Aby dowiedzieć się o status zamówienia, wyślij e-mail pod następujący adres:  
ibm\_smartsuite@modusmedia.com

**–W Azji Wschodniej:**

przez Internet: <http://smartsuite.modusmedia.com>

adres do korespondencji:

IBM - Lotus Notes and SmartSuite Program

Modus Media International

eFulfillment Solution Center

750 Chai Chee Road

#03-10/14, Technopark at Chai Chee,

Singapore 469000

Faks: +65 6448 5830

Aby dowiedzieć się o status zamówienia, wyślij e-mail pod następujący adres:  
Smartsuiteapac@modusmedia.com

---

## Znaki towarowe

Następujące nazwy są znakami towarowymi Lenovo w Stanach Zjednoczonych i/lub w innych krajach:

Lenovo

ThinkPad

PS/2

Rescue and Recovery

ThinkVantage

ThinkLight

TrackPoint

Ultrabay

Ultrabay Enhanced

UltraNav

Następujące nazwy są znakami towarowymi International Business Machines Corporation w Stanach Zjednoczonych i/lub w innych krajach:

IBM (używana na warunkach licencji)

Lotus

1-2-3

Approach

Domino  
Lotus FastSite  
Freelance Graphics  
Lotus Notes  
Notes  
Lotus Organizer  
SmartSuite  
Word Pro  
Passport Advantage

Microsoft, Windows i Windows Vista są znakami towarowymi Microsoft Corporation w Stanach Zjednoczonych i/lub w innych krajach.

Nazwy innych przedsiębiorstw, produktów i usług mogą być znakami towarowymi lub znakami usług innych podmiotów.

---

# Indeks

## A

Access Help 1  
akumulator  
  problemy 25  
  wymiana 33

## B

BIOS Setup Utility 28  
błędy bez komunikatów 19

## C

Centrum wsparcia dla klientów 47, 49  
Centrum Wsparcia dla Klientów 11  
często zadawane pytania 10  
część wymieniana przez klienta (CRU)  
  lista części 59  
czyszczenie  
  ekran komputera 7  
  klawiatura 6  
  obudowa komputera 6  
czytnik odcisków palców 64  
  obsługa 7  
  problemy 27

## D

diagnozowanie  
  dysk twardy 11  
  system 12  
diagnozowanie problemów 11  
dysk twardy  
  modernizacja 35  
  z uruchamianiem 26  
dyski recovery 10

## E

ekran komputera  
  czyszczenie 7  
  problemy 23  
elementy 63

## F

FCC statement 68

## H

hasło  
  problemy 20  
  ustawianie 5

## I

informacje gwarancyjne 11, 55  
inne problemy 28  
instalowanie systemu operacyjnego 11  
Instrukcje instalowania 1

## K

klawiatura  
  czyszczenie 6  
  problemy 21  
komunikaty o błędach 13  
konserwacja komputera 3

## M

Międzynarodowy serwis  
  gwarancyjny 49  
modernizacja  
  dysk twardy 35  
  urządzenia 10

## N

napędy  
  postępowanie 5  
nośniki pamięci masowej  
  postępowanie 5  
notice  
  for US users 70

## O

obudowa komputera  
  czyszczenie 6  
odtworzenie ustawień fabrycznych 31  
odzyskiwanie danych 32  
opcje i specyfikacje 63  
opcje odtwarzania 31  
opcje sprzętowe 10

## P

pamięć  
  wymiana 39  
parametry techniczne 64  
PC-Doctor for Windows 11  
Podręcznik na temat bezpieczeństwa i  
  gwarancji 1  
pomoc  
  Centrum wsparcia dla klientów 47  
  w sieci WWW 47  
pomoc i serwis 47

problemy

  akumulator 25  
  czytnik odcisków palców 27  
  diagnozowanie 11  
  dysk twardy 26  
  ekran komputera 23  
  hasło 20  
  klawiatura 21  
  rozwiązywanie problemów 13  
  tryb hibernacji 22  
  tryb uśpienia 22  
  uruchamianie 27  
  urządzenie wskazujące 21  
  zarządzanie zasilaniem 22

problemy z urządzeniem  
  wskazującym 21

Productivity Center 1  
program konfiguracyjny 28  
Przeczytaj zanim zaczniesz v  
przenoszenie komputera 4  
przycisk ThinkVantage 2

## R

Rescue and Recovery 31  
rozwiązywanie problemów 9, 13  
rozwiązywanie problemów 10

## S

specyfikacje sprzętowe 10

## Ś

środki ostrożności zapewnijające  
  bezpieczeństwo 10

## T

tryb hibernacji  
  problemy 22  
tryb uśpienia  
  problemy 22

## U

uruchamianie, problem 27  
ustawienia fabryczne  
  odtworzenie 31  
uwaga  
  UE - środowisko 70  
Uwaga o przepisach 1  
uwagi 67

## **W**

ważne wskazówki 3

wskazówki, ważne 3

WWW

    pomoc 47

wymiana

    akumulator 33

    pamięć 39

wyszukiwanie informacji 1

## **Z**

Z komputerem należy obchodzić się  
delikatnie 4

Z komputerem należy obchodzić się  
ostrożnie. 3

zapobieganie problemom 10

zarządzanie zasilaniem  
    problemy 22

znaki towarowe 73



PN: 42X3611

Printed in China

(1P) P/N: 42X3611

