

1. Desempaquete el sistema

Componentes incluidos con todos los modelos:

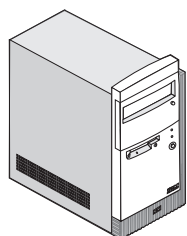

Unidad del sistema
(microtorre)



Cable de
alimentación



Ratón

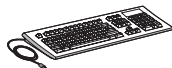

Teclado

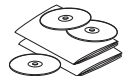

Publicaciones y CD-ROM

Componentes incluidos sólo con algunos modelos:



Cable telefónico



Adaptador de cable telefónico
(el estilo cambia según el país)

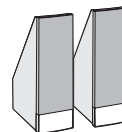

Altavoces

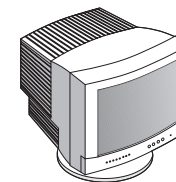

Monitor con soporte acoplado
(pueden venderse por separado)



Micrófono de auriculares

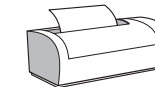

Impresora (se vende por
separado)

2. Conecte los componentes del sistema

Conecte los componentes tal como se muestra a continuación.

Si desea obtener instrucciones sobre la configuración de algún componente que no aparezca aquí, consulte el reverso de esta hoja o las instrucciones que acompañan al componente.

Nota:

La mayoría de los conectores de cable están codificados según el color para que coincidan con la ubicación que les corresponde en la parte posterior de la unidad del sistema donde se conecta el cable.

Consulte el apartado "Información de seguridad" de la *Guía del usuario* para obtener más información sobre cómo conectar los cables.

La ubicación de los conectores para el cable telefónico y para la línea de teléfono en su sistema puede variar sensiblemente de las posiciones que se indican en esta ilustración para modelos suministrados con módem. Utilice a modo de guía los símbolos que se encuentran en la parte posterior de su unidad.

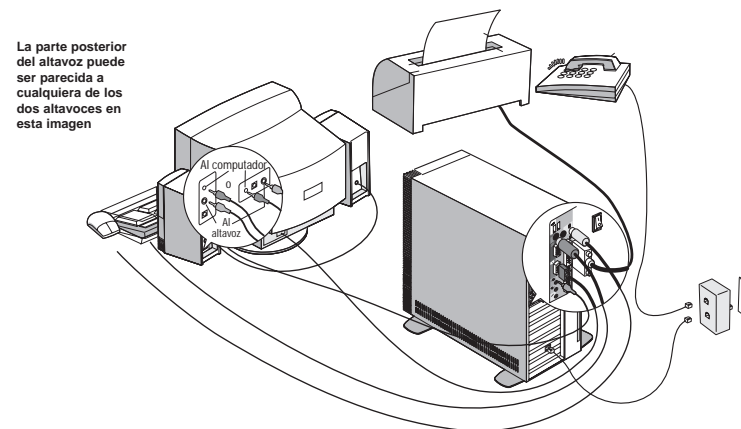

La parte posterior del altavoz puede ser parecida a cualquiera de los dos altavoces en esta imagen

3. Conecte los cables de alimentación

El conmutador de selección de voltaje debe estar preestablecido en el voltaje adecuado para su zona; no obstante, póngase en contacto con la compañía eléctrica local si no está seguro del voltaje que corresponde a su zona.

- Si el rango de suministro de voltaje de su zona es de 100-127V, establezca el conmutador de selección de voltaje de manera que pueda ver 115V o 115.
- Si el rango de suministro de voltaje de su zona es de 200-240V, establezca el conmutador de selección de voltaje de manera que pueda ver 230V o 230.

Conecte primero los cables de alimentación al sistema y al monitor y, a continuación, enchufe los cables de alimentación a una toma de alimentación eléctrica. Para no crear confusión, en esta imagen sólo se muestran los cables de alimentación.

Nota: Asegúrese de que el interruptor de alimentación de la parte posterior del sistema está en la posición de encendido (1=ON).

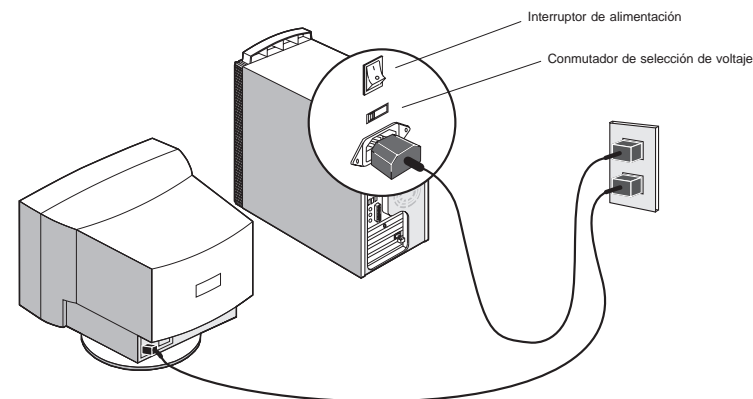

(Continúa en el reverso)

4. El paso siguiente

A. Encienda el monitor y el sistema.

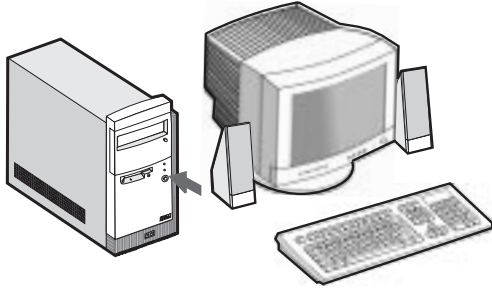

B. **Importante:** Lea detenidamente los acuerdos de licencia antes de utilizar los programas incluidos con este sistema. Estos acuerdos detallan sus derechos, obligaciones y garantías sobre el software incluido con este sistema. Al utilizar los programas, acepta los términos de estos acuerdos. Si no acepta los acuerdos incluidos con este sistema, no utilice los programas. En ese caso, devuelva inmediatamente el sistema para obtener el reembolso del importe total.

Cuando se haya completado la configuración del software, aparecerá el escritorio de Windows 98.

Inserte el *CD-ROM de selecciones de software* en la unidad de CD-ROM (si necesita instrucciones sobre el funcionamiento de la unidad de CD-ROM, consulte la *Guía del usuario*). El CD instalará automáticamente varios programas importantes. A continuación arrancará el programa Selecciones de software y podrá instalar programas adicionales.

Si ha seleccionado un modelo sin lector de CD o DVD, podrá instalar otros programas si está conectado a una red local LAN.

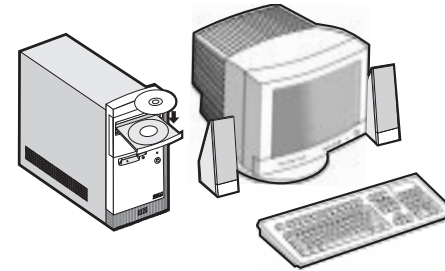

Si se produce un error con el sistema, consulte los capítulos "Resolución de problemas" y "Soporte y servicios HelpWare" en la *Guía del usuario*. Guarde esta hoja de configuración para futuras consultas.

5. Conexión de componentes adicionales

Las figuras siguientes muestran cómo conectar componentes adicionales que pueden venir con el sistema (o que se han adquirido por separado). Es posible que sea necesario configurar el software o el BIOS para alguno de estos componentes. Apague el sistema antes de conectar componentes que no sean plug and play. Consulte la documentación que acompaña al componente en cuestión para obtener más información.

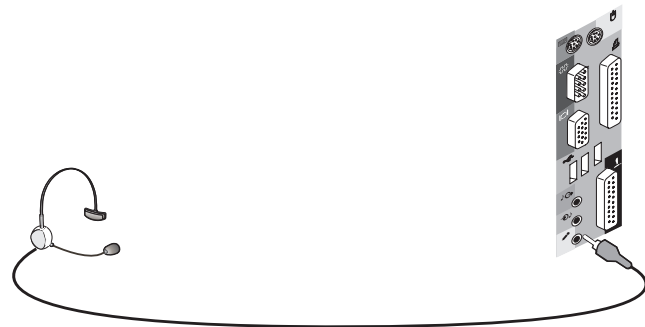

Micrófono de auriculares (sin altavoz)

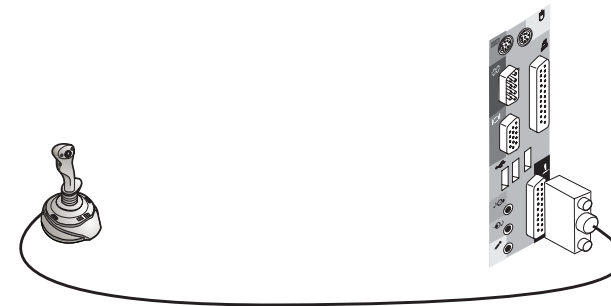

Palanca de juegos